



mamivac®

PUMPSET SUCTION KIT

Gebrauchsanweisung
Operating instructions



CE 0124

Stand / As of 2022-04
GB1010020M



Kimetec GmbH
Gerlinger Str. 36-38
71254 Ditzingen
Germany

Tel.: +49 (0) 71 56 / 1 76 02 - 100
Fax: +49 (0) 71 56 / 1 76 02 - 500
info@mamivac.com

mamivac®.com

Made in Germany

DEUTSCH	3-9
ENGLISH	10-16
FRANÇAIS	17-23
ITALIANO	24-30
ESPAÑOL	31-37
PORTUGUÊS	38-44
NEDERLANDS	45-51
SVENSKA	52-58
SUOMALAINEN	59-65
ελληνικά	66-72
TÜRKÇE	73-79
magyar	80-86
Українська	87-93
Русский	94-100
ةيبرعلا ةغللا	101-107

mamivac®

PUMPSET



BPA FREE

Alle Materialien sind frei von Bisphenol A (BPA).



Stand 2022-04
GB1010020D



Pumpset für folgende elektrische mamivac® Milchpumpen:

▶ SENSITIVE-C ▶ SENSITIVE-CFH ▶ LACTIVE ▶ weitere Kolbenpumpen

Zum Abpumpen von Muttermilch bei Stillproblemen, Krankheit und Trennung von Mutter und Säugling.



Sicherheitsvorschriften beachten



Trocken aufbewahren



Gebrauchsanweisung befolgen



Vor Sonnenlicht schützen



Konformitätszeichen nach
EU Richtlinie 93/42/EWG



Hersteller



Kimetec GmbH
Gerlinger Str. 36-38
71254 Ditzingen
Germany

Tel.: +49 (0) 71 56 / 1 76 02 - 100
Fax: +49 (0) 71 56 / 1 76 02 - 500
info@mamivac.com

mamivac®.com

Made in Germany



Lesen Sie vor Gebrauch des **mamivac**[®] Pumpsets die Gebrauchsanweisung sorgfältig durch und bewahren Sie diese auf.

Inhalt

1.	Hinweise zur Gebrauchsanweisung	4
2.	Aufbau und Bestandteile	5
3.	Zweckbestimmung	6
3.1	Indikation	6
3.2	Kontraindikation	6
3.3	Nebenwirkung	6
4.	Hygiene und Reinigung	7
5.	Praktische Tipps	8
5.1	Allgemeine Hinweise	8
5.2	Aufbewahrung von Muttermilch	8
5.3	Zubehör	8
6.	Technische Daten	9
7.	Entsorgung	9
8.	Ersatzteile	9
9.	Gewährleistung	9

1. Hinweise zur Gebrauchsanweisung

Diese Gebrauchsanweisung gilt für alle Pumpsets der Reihen ECONOMY und PREMIUM sowie für alle baugleichen Derivate für die Verwendung mit **mamivac**[®] **SENSITIVE**, **mamivac**[®] **SENSITIVE-C**, **mamivac**[®] **SENSITIVE-CFH** und **mamivac**[®] **LACTIVE**.

PREMIUM L	REF 283120	ECONOMY L	REF 283122
Doppelset PREMIUM L	REF 283123	ECONOMY XL	REF 283128
PREMIUM XL	REF 283133	PREMIUM XL light	REF 2831121K01
PREMIUM S	REF 283129		

2. Aufbau und Bestandteile

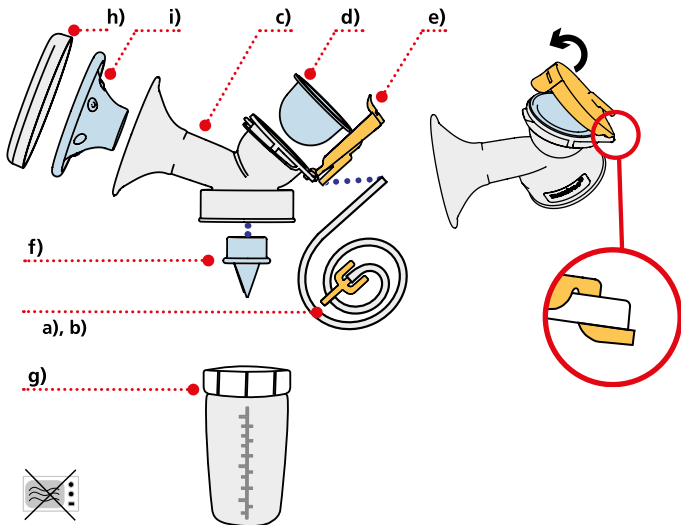

- a) Luftschauch 1 m
- b) Schlauchanschluss zur Milchpumpe
- c) Brustglocke
- d) Schutzmembran
- e) Verschlussdeckel
- f) Ventil
- g) Milchflasche mit Schraubdeckel
- h) Hygienedeckel
- i) Softeinsatz

Beachten Sie bitte, dass je nach Modell die Bestandteile des Pumpsets unterschiedlich sind.

Die patentierte Schutzmembran bietet besten Schutz und Sicherheit für Mutter und Kind. Diese Membran riegelt die Muttermilchpumpe hermetisch ab. Muttermilch, Bakterien oder Keime können so weder die Schläuche noch die Pumpe kontaminieren.

Sie können die **mamivac®** Milchpumpen wahlweise mit einem oder mit zwei Pumpsets betreiben. Um Zeit zu sparen bietet es sich an, beide Brüste gleichzeitig abzupumpen. Die Pumpzeit wird um ca. 50 % reduziert. Damit bleibt der Mutter mehr Zeit für Baby und Familie.



Beachten Sie dabei die Gebrauchsanweisung der Milchpumpe.

3. Zweckbestimmung

Pumpset zur Verwendung mit einer Muttermilchpumpe zum Abpumpen von Muttermilch für stillende Mütter.

3.1 Indikation

mamivac® Pumpsets sollen zusammen mit **mamivac®** Milchpumpen eingesetzt werden, um Muttermilch schonend und sanft abzupumpen und zu sammeln. Stillprobleme können z.B. sein: Mastitis (Brustentzündung), anatomische Varianten der Mamille (die ein Anlegen erschweren), schmerzhaftes, wundes Mamille, zu geringe Milchbildung, Milchüberschuss, Frühgeburten, Stoffwechselstörungen des Säuglings, anatomische Fehlbildung beim Säugling im Gesichtsbereich, vorübergehende Erkrankung der Mutter (z.B. Medikamenteneinnahme).

3.2 Kontraindikation

Im Allgemeinen kann die Einnahme von Medikamenten Auswirkungen auf das Stillen des Säuglings haben. Entsprechende Hinweise sind im Beipackzettel des Arzneimittelherstellers enthalten.

3.3 Nebenwirkung

Es kann in einzelnen Fällen zu Irritationen der Haut, wie Rötung oder roten Flecken, kommen.



mamivac® Pumpsets dürfen nicht angewendet werden:

- zur Absaugung von anderen Körperflüssigkeiten wie Blut, Sekret oder Schleim
- zur Absaugung außerhalb des medizinischen Bereichs, wie ätzende, brennbare oder explosive Flüssigkeiten
- bei anderen Lebewesen

4. Hygiene und Reinigung

Vor dem ersten Gebrauch kochen Sie bitte die Teile c) bis i) mind. 5 Min. in kochendem Wasser aus oder geben Sie sie in ein Dampfdesinfektionsgerät, z. B. einen Vaporisator. Bitte entsprechende Hinweise des Herstellers beachten.

- Bitte verwenden Sie keine chemischen Desinfektionsbäder, Lösungs- oder Scheuermittel.
- Alle Teile, bis auf Luftschlauch und Schlauchanschluss, können mit handelsüblichem Geschirrspülmittel von Hand oder in der Geschirrspülmaschine gereinigt werden. Benutzen Sie evtl. eine Bürste, um an schwer zugängliche Stellen zu gelangen.
- Vor jedem weiteren Gebrauch reinigen Sie die Teile, die mit Milch in Berührung gekommen sind. Eine Reinigung des Luftschlauches und Schlauchanschlusses ist nicht erforderlich. Diese Teile können feucht abgewischt werden.
- Nach dem Reinigen müssen Sie die Teile c) bis i) gründlich mit lauwarmem Wasser abspülen. Dadurch entfernen Sie evtl. anhaftende Spülmittelreste, insbesondere bei den Komponenten, die direkt mit der Muttermilch in Berührung kommen.

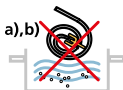

Bitte vergewissern Sie sich, dass die Membran vor dem Einbau komplett trocken und unversehrt ist (keine Risse, Löcher o.ä.).

- Setzen Sie das Pumpset laut Zeichnung unter »Aufbau und Bestandteile« zusammen.

5. Praktische Tipps

5.1 Allgemeine Hinweise

- Vor jedem Abpumpen die Hände gründlich mit Seife waschen und die Brust mit einem feuchten Tuch abreiben. Austrocknungen und Risse der Brustwarzen können Sie vermeiden, indem Sie keine Reinigungsmittel wie Seife oder Alkohol verwenden.
- Bereiten Sie sich in aller Ruhe auf das Abpumpen vor. Setzen Sie sich bequem und entspannt hin. Drücken Sie die Brustglocke leicht über die Brustwarze, so dass diese dicht anliegt. Beginnen Sie mit dem Abpumpen.
- Die meisten Pumpen verfügen über einen Stimulationsmodus, der die Milchbildung fördert. Zur Unterstützung können Sie zusätzlich mit der anderen Hand die Brust massieren.
- Pumpen Sie abwechselnd an beiden Brüsten, sofern vom Arzt nichts anderes verordnet ist. Da die Abpumpzeiten von Mutter zu Mutter unterschiedlich sind, wenden Sie sich bitte ggf. an Ihre Hebamme oder Stillbeauftragte.
- Prüfen Sie das Produkt vor Anwendung auf äußerliche Beschädigungen und Funktionstüchtigkeit. Bei Defekten oder Fehlfunktionen darf das Produkt nicht weiter verwendet werden.

5.2 Aufbewahrung von Muttermilch

Muttermilch hält sich:

- frisch abgepumpt bei Zimmertemperatur (16°-29°C) 3-4 Stunden
- im hinteren Bereich des Kühlschranks (unter 4°C) 3 Tage
- im Gefrierschrank (-18°C) 6 Monate

Dazu befüllen Sie die verwendeten Flaschen oder Gefäße nur zu 2/3 und vermerken Sie das Abfülldatum. Anstatt einer Flasche können Sie auch unsere speziell dafür entwickelten **mamivac**® Muttermilch-Gefrierbeutel [REF 282100 PZN (D) 1279777] verwenden. Tauen Sie die gefrorene Muttermilch nicht in der Mikrowelle auf, sondern bei Raumtemperatur. Bei Bedarf stellen Sie die Flasche oder den Beutel in warmes Wasser. Nach dem Auftauen schütteln Sie das Gefäß oder den Beutel leicht durch, damit sich die Milch vermischt.



5.3 Zubehör

- **mamivac**® Muttermilch-Gefrierbeutel VPE = 20 Stück REF 282100

- **mamivac®** Brustglocke XL (36 mm)
- **mamivac®** Brustglocke L (28 mm)
- **mamivac®** Brustglocke S (20 mm)

REF 283121

REF 283132

REF 283131

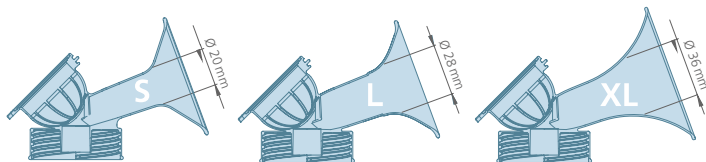

6. Technische Daten

Artikel	REF	HxBxT (mm)	Gewicht	Artikel	REF	HxBxT (mm)	Gewicht
PREMIUM L	283120	163x118x85	220 g	ECONOMY L	283122	180x125x90	104 g
Doppelset PREMIUM L	283123	163x170x125	438 g	ECONOMY XL	283128	180x125x90	107 g
PREMIUM XL light	283121K01	180x125x905	120 g	PREMIUM XL	283133	163x118x85	221 g
PREMIUM S	283129	163x118x85	219 g				

CE-Kennzeichnung gemäß Richtlinie 93/42/EWG:

CE 0124

7. Entsorgung

mamivac® Pumpsets entsorgen Sie bitte gemäß Ihrer lokal geltenden Abfallvorschriften für Kunststoffprodukte.

8. Ersatzteile

Silikon-Schutzmembran

REF 49054124

9. Gewährleistung

Durch die Missachtung der Hinweise in dieser Gebrauchsanweisung oder durch die nicht bestimmungsgemäße Verwendung erlischt der Gewährleistungsanspruch und Kimetec haftet nicht für Personen- und Sachschäden, die darauf zurückzuführen sind.

mamivac®

SUCTION KIT



BPA FREE

All materials are free of bisphenol A (BPA).



As of 2022-04
GB1010020EN

CE 0124



Suction kit for the following electric mamivac® breast pumps:

▶ SENSITIVE-C ▶ SENSITIVE-CFH ▶ LACTIVE ▶ Other piston pumps

For expressing breast milk in case of breastfeeding problems, illness or separation of mother and infant.



Please observe safety instructions



Store in dry place



Observe operating instructions



Protect from sunlight



Conformity mark according to
EU Council Directive 93/42/EEC



Manufacturer



Kimetec GmbH

Gerlinger Str. 36-38
71254 Ditzingen
Germany

Tel.: +49 (0) 71 56 / 1 76 02 - 100
Fax: +49 (0) 71 56 / 1 76 02 - 500
info@mamivac.com

mamivac.com

Made in Germany



Before using the **mamivac**[®] suction kit, read the operating instructions carefully and keep them for future reference.

Contents

1.	Notes on the operating instructions	11
2.	Layout and components	12
3.	Purpose	13
3.1	Indication	13
3.2	Contraindication	13
3.2	Side effects	13
4.	Hygiene and cleaning	14
5.	Practical tips	15
5.1	General notes	15
5.2	Storing breast milk	15
5.3	Accessories	15
6.	Technical data	16
7.	Disposal	16
8.	Spare parts	16
9.	Warranty	16

1. Notes on the operating instructions

These operating instructions are valid for all suction kits of the ECONOMY and PREMIUM series as well as all identically constructed models to be used with **mamivac**[®] SENSITIVE, **mamivac**[®] SENSITIVE-C, **mamivac**[®] SENSITIVE-CFH and **mamivac**[®] LACTIVE.

PREMIUM L	REF 283120	ECONOMY L	REF 283122
Double set PREMIUM L	REF 283123	ECONOMY XL	REF 283128
PREMIUM XL	REF 283133	PREMIUM XL light	REF 283121K01
PREMIUM S	REF 283129		

2. Layout and components

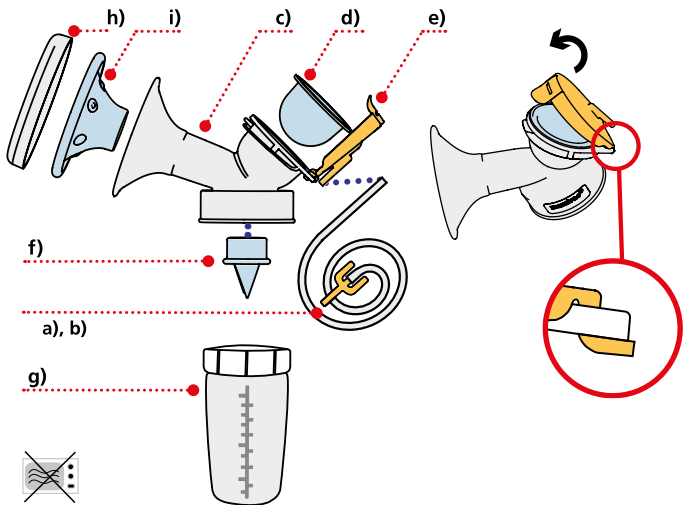

- a) Air tube 1 m
- b) Tube connection to the breast pump
- c) Breast shield
- d) Separating diaphragm
- e) Clip-Cover lid
- f) Valve
- g) Milk bottle with screw-on lid
- h) Hygienic cover
- i) Soft insert

Please note that the components of the suction kit vary depending on the model.

The patented protective diaphragm offers the best possible protection and safety for mother and baby. This diaphragm hermetically shuts off the breast pump. Breast milk, bacteria or germs cannot contaminate neither the tubes nor the pump.

You can operate the **mamivac**[®] breast pumps either with one or two suction kits. To save time, both breasts can be expressed at the same time reducing the expressing time by about 50 %. This gives a mother more time for her baby and family.



Observe the operating instructions of the breast pump.

3. Purpose

Suction kit to be used with a breast pump for breastfeeding mothers to express breast milk.

3.1 Indication

mamivac[®] suction kits shall be used together with **mamivac**[®] breast pumps in order to gently and softly express and collect breast milk. Breastfeeding problems can be: Mastitis, anatomic variants of the mamilla (which make latching on difficult), aching or sore mamilla, low or excessive lactation, premature delivery, metabolic disorders of the infant, anatomic misformations of the infant in the facial area, temporary illness of the mother (e.g. medication).

3.2 Contraindication

Taking medication in general may affect breastfeeding an infant. The patient information leaflets of the pharmaceutical companies contain appropriate information.

3.3 Side effects

In individual cases, the skin may be irritated resulting in redness or red spots.



mamivac® suction kits may not be used:

- to suction other body fluids, such as blood, secretions or mucus
- to suction outside the medical field, such as corrosive, flammable or explosive liquids.
- on other living things

4. Hygiene and cleaning

Before you use the suction kit for the first time, boil components c) to i) in boiling water for at least 5 min. or use a steam disinfection device, like a sterilizer for instance. Please observe the manufacturer's notices.

- Do not use chemical disinfection baths, solvents or abrasives.
- All parts of the suction kit, except for the air tube and the tube connection, can be cleaned with commercial washing-up liquids by hand or in the dish washer. You might use a brush to clean areas which are difficult to reach.
- Prior to using the kit the next time, clean the parts which came into contact with milk. It is not necessary to clean the air tube and the tube connection. It is sufficient to wipe off these parts with a damp cloth.
- After cleaning, rinse components c) to i) thoroughly with lukewarm water to remove residues of the washing-up liquid, especially on those parts which come into direct contact with breast milk.

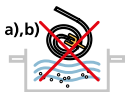

Prior to assembling the pump, make sure that the diaphragm is completely dry and undamaged (no cracks, holes, etc.).

- Assemble the suction kit according to the drawing in »Layout and components«.

5. Practical tips

5.1 General notes

- Prior to expressing, wash your hands thoroughly with soap and wipe the breast with a damp cloth. To avoid dry, soar or cracked nipples, do not use soap or alcohol as detergent.
- Prepare yourself for the expressing with ease. Take a comfortable and relaxed seat. Gently press the breast shield over the nipple for a tight contact. Start to express milk.
- Most pumps have a stimulation mode to support milk production. You can also use your free hand for an additional breast massage.
- Express from both breasts alternately, unless instructed otherwise by the physician. Since expressing times strongly depend on the individual mother, you are asked to contact your midwife or breastfeeding assistant.
- Prior to using the product, always check it for external damage and proper working. Do not use the product in case of faults or faulty functions.

5.2 Storing breast milk

Breast milk can be stored as follows:

- Freshly expressed milk at room temperature (16°-29°C) 3-4 hours
- In the rear of the fridge (below 4°C) 3 days
- In the freezer (-18°C) 6 months

Fill the used bottles or containers to two thirds only and write down the fill date. Instead of a bottle, you can also use our specially designed **mamivac**[®] breast milk freezer bags [REF 282100]. Do not defrost frozen breast milk in the microwave, but at room temperature. Place the bottle or bag in warm water as required. After defrosting, gently shake the container or bag to mix the milk.



5.3 Accessories

- **mamivac**[®] breast milk freezer bags PU = 20 pcs. REF 282100

- **mamivac**® breast shield XL (36 mm)
- **mamivac**® breast shield L (28 mm)
- **mamivac**® breast shield S (20 mm)

REF 283121

REF 283132

REF 283131

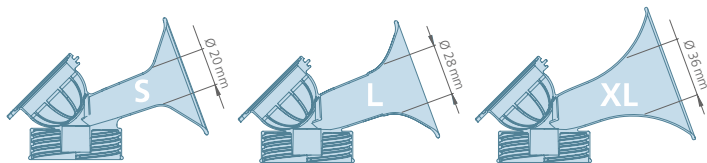

6. Technical data

Item	REF	HxWxD (mm)	Weight	Item	REF	HxWxD (mm)	Weight
PREMIUM L	283120	163x118x85	220g	ECONOMY L	283122	180x125x90	104 g
Double set PREMIUM L	283123	163x170x125	438 g	ECONOMY XL	283128	180x125x90	107 g
PREMIUM XL	283121K01	180x125x905	120 g	PREMIUM XL	283133	163x118x85	221 g
PREMIUM S	283129	163x118x85	219 g				

CE marking in accordance with Council Directive 93/42/EEC: CE 0124

7. Disposal

Please dispose of **mamivac**® suction kits in accordance with your local disposal regulations for plastic products.

8. Spare parts

Silicone protective diaphragm

REF 49054124

9. Warranty

Ignoring the notices in these operating instructions or an improper use of the device will void any warranty claims. Kimetec rejects any liability for personal injuries and material damages arising from this.

mamivac®

TÉTERELLE



SANS BPA

Tous les matériaux sont exempts de bisphénole A (BPA).



Édition 2022-04
GB1010020FR

CE 0124



Téterelle pour les tire-lait électriques mamivac® :

► SENSITIVE-C ► SENSITIVE-CFH ► LACTIVE ► d'autres pompes à piston
Pour le tirage en cas de problèmes d'allaitement, en cas de maladie ou
d'une séparation du bébé de sa mère.



Observer les consignes de sécurité



Conserver au sec



Respectez le mode d'emploi



Ne pas exposer aux rayons solaires



Marquage de conformité selon la
directive communautaire 93/42/CEE



Fabricant



Kimetec GmbH

Gerlinger Str. 36-38
71254 Ditzingen
Germany

Tél.: +49 (0) 71 56 / 1 76 02 - 100
Fax: +49 (0) 71 56 / 1 76 02 - 500
info@mamivac.com

mamivac.com

Made in Germany



Lisez attentivement le mode d'emploi de votre tétérèlle **mamivac**[®] avant de l'utiliser et conservez le mode d'emploi pour un usage ultérieur.

Contenu

1. Remarques concernant le mode d'emploi	18
2. Structure et composants	19
3. Fonction	20
3.1 Indication	20
3.2 Contre-indication	20
3.3 Effets indésirables	20
4. Nettoyage hygiénique et entretien	21
5. Conseils pratiques	22
5.1 Remarques générales	22
5.2 Conservation du lait maternel	22
5.3 Accessoires	23
6. Données techniques	23
7. Élimination	23
8. Pièces de rechange	23
9. Garantie légale	23

1. Remarques concernant le mode d'emploi

Le présent mode d'emploi s'applique à toutes les tétérèlles des séries ECONOMY et PREMIUM ainsi qu'à tous les produits dérivés de construction identique pour l'utilisation avec les tire-lait **mamivac**[®] **SENSITIVE**, **mamivac**[®] **SENSITIVE-C**, **mamivac**[®] **SENSITIVE-CFH** et **mamivac**[®] **LACTIVE**.

PREMIUM L	REF 283120	ECONOMY L	REF 283122
Double set PREMIUM L	REF 283123	ECONOMY XL	REF 283128
PREMIUM XL	REF 283133	PREMIUM XL light	REF 283121K01
PREMIUM S	REF 283129		

2. Structure et composants

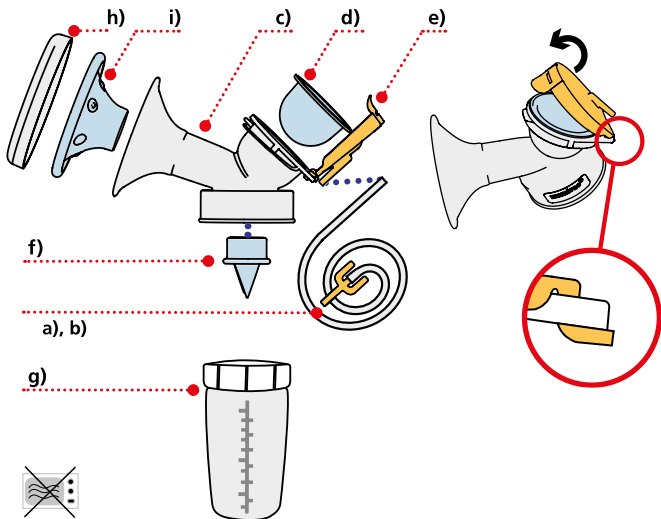

- a) Tuyau flexible d'air 1 m
- b) Raccord pour tuyau flexible pour le tire-lait
- c) Cloche nue
- d) Membrane de séparation
- e) Couvercle
- f) Soupape
- g) Flacon avec couvercle fileté
- h) Couvercle hygiénique
- i) Embout souple
- j) Adaptateur pour sachet de congélation

Les composants de la tétérelle peuvent varier en fonction du modèle.

La membrane de protection brevetée est une barrière très efficace contre les germes, donc une réelle sécurité pour la maman et l'enfant. Cette membrane obture hermétiquement le tire-lait. Ni le lait maternel ni les bactéries ni les germes ne peuvent entrer en contact avec les tuyaux flexibles ou la pompe.

Vous pouvez faire fonctionner le tire-lait **mamivac**® au choix avec une tétérèlle ou avec deux. Pour gagner du temps, il vous est possible de tirer le lait des deux seins en même temps. Cela réduit la durée de tirage de 50 % env., la mère dispose alors de plus de temps - tant pour le bébé que pour sa famille.



Suivez le mode d'emploi du tire-lait.

3. Fonction

Tétérèlle à utiliser avec un tire-lait pour exprimer le lait maternel à destination des mères allaitantes.

3.1 Indication

Les tétérèlles **mamivac**® doivent être utilisées en combinaison avec les tire-lait **mamivac**® pour tirer et recueillir le lait maternel en douceur. Les problèmes d'allaitement suivants sont possibles : mastite (inflammation de la glande mammaire), caractéristiques anatomiques des mamelons (susceptibles de rendre la tétée du nourrisson difficile), mamelon irrités et douloureux, sécrétion lactée insuffisante, surabondance de lait, enfant prématuré, troubles du métabolisme du nourrisson, malformation anatomique du visage du nourrisson, maladies de la mère avec contre-indications temporaires de l'allaitement du nourrisson (prise de médicaments, par ex.).

3.2 Contre-indication

Si vous avez une allergie au silicone, renoncez à l'usage de l'embout en silicone. De manière générale, la prise de médicaments peut avoir des conséquences sur l'allaitement du nourrisson. Les informations correspondantes sont spécifiées dans la notice jointe au médicament.

3.3 Effets indésirables

Dans des cas particuliers, une irritation cutanée (rougeurs, taches rouges) peut se présenter.



Les téterelles mamivac® ne doivent pas être utilisées :

- pour aspirer des fluides corporels autres (sang, sécrétions, mucus, par ex.)
- pour aspirer des produits appartenant à des domaines étrangers à la médecine (liquides corrosifs, combustibles ou explosifs, par ex.)
- sur d'autres êtres vivants

4. Nettoyage hygiénique et entretien

Avant le premier usage, faites bouillir les pièces c) à i) dans l'eau pendant 5 minutes au moins, vous pouvez aussi les laver dans un appareil de désinfection à la vapeur, par ex. dans un vaporisateur. Suivez les indications correspondantes du fabricant.

- N'utilisez en aucun cas des bains de désinfection chimique, des solvants ou des produits abrasifs.
- Sauf le tuyau flexible d'air et le raccord pour tuyau flexible, toutes les pièces de la téterelle se lavent à la main ou au lave-vaisselle avec des liquides pour la vaisselle en vente dans le commerce. Vous pouvez vous servir éventuellement d'une brosse pour nettoyer les endroits difficiles d'accès.
- Ensuite avant chaque usage, lavez toutes les pièces en contact avec le lait. Il n'est pas nécessaire de nettoyer le tuyau flexible d'air ni le raccord de tuyau flexible. Il suffit d'essuyer ces pièces avec une lingette humide.
- Après le nettoyage, il faut rincer soigneusement les pièces c) à i) à l'eau tiède. De cette manière, vous éliminerez les restes de liquide pour la vaisselle restant sur les pièces, en particulier sur celles qui entreront en contact direct avec le lait maternel.

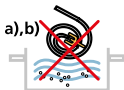

Assurez-vous que la membrane est complètement sèche et en parfait état avant de la remonter (pas de fissure ni de trou ou similaire).

- Montez la téterelle en suivant le dessin sous « Structure et composants ».

5. Conseils pratiques

5.1 Remarques générales

- Pour commencer, lavez-vous bien les mains au savon et essuyez les seins avec un linge humide. Pour éviter le dessèchement et les gerçures des mamelons, ne les nettoyez ni avec du savon ni avec de l'alcool.
- Préparez-vous en toute tranquillité à l'opération de pompage. Asseyez-vous confortablement et détendez-vous. Appliquez doucement la cloche nue sur le mamelon afin qu'il l'enferme complètement. Commencez l'opération de pompage.
- La plupart des pompes disposent d'un mode de stimulation qui favorise la montée du lait. Pour la stimuler encore davantage, vous pouvez masser le sein de l'autre main.
- Tirez le lait alternativement de chaque sein, dans la mesure où votre médecin ne l'a pas contre-indiqué. La durée de pompage variant chez chaque maman, suivez les indications de votre sage-femme ou de votre conseillère en allaitement.
- Avant chaque utilisation, vérifiez l'absence de dommages externes et le bon fonctionnement du dispositif. En cas de défauts ou de dysfonctionnements, le produit ne doit plus être utilisé.

5.2 Conservation du lait maternel

Le lait maternel se conserve comme suit :

- conservation du lait maternel fraîchement tiré à température ambiante (16°-29°C) 3-4 heures
- conservation du lait maternel dans la partie arrière du réfrigérateur (moins de 4°C) 3 jours
- conservation du lait maternel dans le congélateur armoire (-18°C) 6 mois

Remplissez les flacons jusqu'aux 2/3 au maximum et inscrivez la date de remplissage. A la place du flacon, vous pouvez vous servir des sachets de congélation de lait maternel **mamivac**® [REF 282100]. Ne faites pas décongeler le lait maternel dans le four à micro-ondes, sinon à température ambiante. Le cas échéant, mettez le flacon ou le sachet dans de l'eau chaude. Quand le lait est décongelé, agitez un peu le flacon pour que le lait redevienne homogène.



5.3 Accessoires

- **mamivac®** - Sachets de congélation de lait maternel conditionnement = 20 pièces REF 282100
- **mamivac®** - Cloche nue XL (36 mm) REF 283121
- **mamivac®** - Cloche nue L (28 mm) REF 283132
- **mamivac®** - Cloche nue S (20 mm) REF 283131

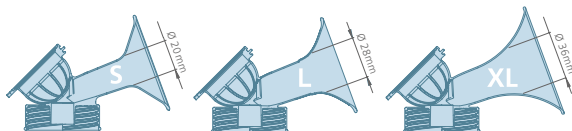

6. Données techniques

Modèle	REF	hxlxp (mm)	Poids	Modèle	REF	hxlxp (mm)	Poids
PREMIUM L	283120	163x118x85	220 g	ECONOMY L	283122	180x125x90	104 g
Double set PREMIUM L	283123	163x170x125	438 g	ECONOMY XL	283128	180x125x90	107 g
PREMIUM XL	283121K01	180x125x905	120 g	Pumpset PREMIUM XL	283133	163x118x85	221 g
PREMIUM S	283129	163x118x85	219 g				

Marquage CE selon la directive communautaire 93/42/CEE : CE 0124

7. Élimination

Les téterelles **mamivac®** doivent être éliminées conformément aux directives locales sur l'élimination de produits de matière synthétique.

8. Pièces de rechange

Membrane de protection de silicone

REF 49054124

9. Garantie légale

En cas de non respect des consignes mentionnées dans ce mode d'emploi ou d'utilisation non conforme, la garantie prend fin et Kimetec décline toute responsabilité quant aux dommages corporels et matériels pouvant en résulter.

mamivac®



SET DI SUZIONE



BPA FREE

Tutti i materiali sono privi di bisfenolo A (BPA).



Stato: 2022-04
GB1010020IT

CE 0124

Set di suzione per i seguenti tiralatte elettrici mamivac® :

► SENSITIVE-C ► SENSITIVE-CFH ► LAVTIVE ► Altri tiralatte con pistone Per estrarre il latte materno in caso di problemi di allattamento, malattia e separazione della madre dal lattante.



Osservare le norme di sicurezza



Teme l'umidità



Rispettare le istruzioni per l'uso



Non esporre a raggi solari



Marchatura di conformità ai sensi della direttiva UE 93/42 CEE



Produttore



Kimetec GmbH

Gerlinger Str. 36-38
71254 Ditzingen
Germany

Tel.: +49 (0) 71 56 / 1 76 02 - 100
Fax: +49 (0) 71 56 / 1 76 02 - 500
info@mamivac.com

mamivac.com



Made in Germany



Prima dell'uso del set di suzione **mamivac®** si prega di leggere attentamente le istruzioni per l'uso che vanno in seguito conservate accuratamente.

Contenuto

1.	Informatione relative alle istruzioni per l'uso	25
2.	Struttura e componenti	26
3.	Impiego specifico	27
3.1	Indicazioni	27
3.2	Controindicazioni	27
3.3	Effetti collaterali	27
4.	Igiene e pulizia	28
5.	Consigli pratici	29
5.1	Informazioni generali	29
5.2	Conservazione del latte materno	29
5.3	Accessori	29
6.	Dati tecnici	30
7.	Smaltimento	30
8.	Ricambi	30
9.	Garanzia legale	30

1. Informatione relative alle istruzioni per l'uso

Le presenti istruzioni per l'uso sono valide per tutti i set di suzione delle linee ECONOMY e PREMIUM, nonché per tutti i derivati di stessa fattezze per l'utilizzo con **mamivac® SENSITIVE**, **mamivac® SENSITIVE-C**, **mamivac® SENSITIVE-CFH** e **mamivac® LAVTIVE**.

PREMIUM L	REF 283120	ECONOMY L	REF 283122
Set doppio PREMIUM L	REF 283123	ECONOMY XL	REF 283128
PREMIUM XL	REF 283133	PREMIUM XL light	REF 283121K01
PREMIUM S	REF 283129		

2. Struttura e componenti

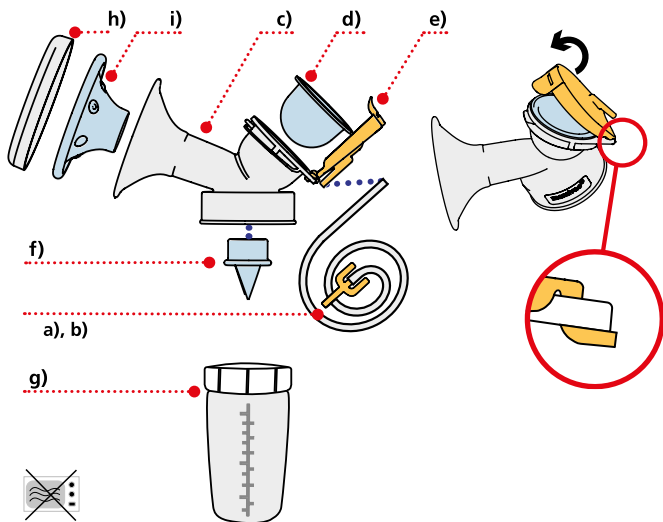

- a) Tubo flessibile d'aria 1 m
- b) Collegamento del tubo flessibile al tiralatte
- c) Campana per mammella
- d) Membrana divisoria
- e) Coperchio
- f) Valvola
- g) Contenitore di latte con coperchio a vite
- h) Coperchio igienico
- i) Sostegno delicato

Si consideri che i componenti del set di suzione differiscono a seconda del modello.

La membrana protettiva brevettata offre la massima protezione e sicurezza per la mamma e il bambino. La membrana chiude ermeticamente il tiralatte. In tal modo latte materno, batteri o germi non possono contaminare né i tubi, né il tiralatte stesso.

I tiralatte **mamivac**[®] possono essere usati a scelta con uno o due set di suzione. Onde risparmiare tempo è possibile estrarre il latte contemporaneamente dalle due mammelle. Il tempo di estrazione si riduce così del 50 % ca. In tal modo la mamma guadagna tempo da dedicare a bebè e famiglia.



Osservare le istruzioni per l'uso del tiralatte.

3. Impiego specifico

Set di suzione per l'utilizzo con tiralatte per l'estrazione di latte materno durante la fase dell'allattamento.

3.1 Indicazioni

I set di suzione **mamivac**[®] vanno utilizzati con i tiralatte **mamivac**[®] al fine di estrarre e raccogliere il latte in modo gentile e delicato. I problemi di allattamento sono ad es.: mastite (infiammazione della mammella), anomalie anatomiche del capezzolo (che rendono difficoltoso al lattante l'attaccamento), capezzoli doloranti e feriti, ipogalattia (secrezione latte insufficiente), eccesso di latte, parto prematuro, disturbi del metabolismo nel lattante, malformazioni anatomiche del viso del lattante, malattie momentanee della madre (ad es. assunzione di medicinali).

3.2 Controindicazioni

In genere l'assunzione di medicinali può avere effetti sull'allattamento del lattante. Le relative avvertenze vanno evinte dai rispettivi foglietti illustrativi del produttore del medicinale.

3.3 Effetti collaterali

In alcuni casi è possibile che la cute si irriti con conseguenti arrossamenti o macchie rosse.



I set di suzione mamivac® non vanno utilizzati nei seguenti casi:

- per l'estrazione di altri fluidi corporei quali sangue, secreti o muco
- per l'estrazione in ambito non medico come quella di fluidi corrosivi, combustibili o esplosivi
- con altri esseri viventi

4. Igiene e pulizia

Prima del primo utilizzo i componenti da c) a i) vanno fatti bollire per minimo 5 minuti, oppure posti in un apposito dispositivo di disinfezione a vapore, ad es. un vaporizzatore. Si prega di osservare le indicazioni del produttore.

- Si prega di non utilizzare per la disinfezione bagni con prodotti chimici, solventi o abrasivi.
- Tutti i componenti, eccetto il tubo flessibile ed il collegamento del tubo flessibile, possono essere lavati a mano o in lavastoviglie utilizzando un normale detersivo per stoviglie. Si utilizzi eventualmente anche una spazzola così da raggiungere anche i punti difficilmente accessibili.
- Prima di ogni utilizzo lavare i componenti che entrano in contatto con il latte. Il lavaggio di tubo flessibile e collegamento del tubo flessibile non è necessario. Questi due componenti possono essere puliti con un panno umido.
- Dopo la pulizia i componenti da c) a i) vanno sciacquati a fondo con acqua tiepida. In tal modo si eliminano eventuali resti di detersivo, in particolar modo sui componenti che entrano direttamente in contatto con il latte materno.

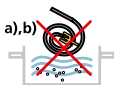

Si prega di accertarsi prima del montaggio che la membrana protettiva sia perfettamente asciutta e intatta (senza crepe, fori o simili).

- Montare il set di suzione come da disegno di cui al punto 2 »Struttura e componenti«.

5. Consigli pratici

5.1 Informazioni generali

- Lavare accuratamente con il sapone le mani prima di ogni estrazione e frizionare le mammelle con un panno umido. È possibile evitare capezzoli secchi e con ragadi evitando di utilizzare detergenti come sapone o alcol.
- Prepararsi con calma all'estrazione. Sedere comodamente e rilassarsi. Premere leggermente la campana sul capezzolo in modo che si crei una zona a tenuta stagna. Iniziare con l'estrazione.
- La maggior parte dei tiralatte dispone di un modo di stimolazione che attiva il flusso latteo. A tal fine si può in aggiunta anche massaggiare la mammella con la mano libera.
- Estrarre il latte alternativamente da ambedue le due mammelle, salvo altra prescrizione di medico. Essendo i tempi di estrazione diversi da mamma a mamma, si consiglia di chiedere alla propria ostetrica o persona specializzata di fiducia.
- Prima di ogni utilizzo controllare che il prodotto non sia danneggiato esternamente e che funzioni a regola d'arte. In caso di difetti o malfunzionamento, non deve essere più utilizzato.

5.2 Conservazione del latte materno

Il latte materno si mantiene:

- appena estratto a temperatura ambiente (16°-29°C) per 3-4 ore
- nella parte più interna del frigorifero (sotto ai 4°C) per 3 giorni
- nel congelatore (-18°C) per 6 mesi

Per la conservazione riempire i contenitori o i serbatoi utilizzati solo per 2/3 ed annotarsi la data di riempimento. Oltre al contenitore potete anche utilizzare l'apposito sacchetto della **mamivac**® per la conservazione di latte materno nel congelatore [REF 282100]. Non scongelare nel microonde il latte materno precedentemente congelato, ma farlo a temperatura ambiente. Se necessario mettere il contenitore o il sacchetto in acqua calda. Una volta scongelatosi il latte, scuotere il contenitore o il sacchetto per mescolarlo.



5.3 Accessori

- sacchetto per congelare latte materno **mamivac**®, REF 282100
confezione = 20 pezzi

- La campana per mammella **mamivac**® XL (36 mm) REF 283121
- La campana per mammella **mamivac**® L (28 mm) REF 283132
- La campana per mammella **mamivac**® S (20 mm) REF 283131

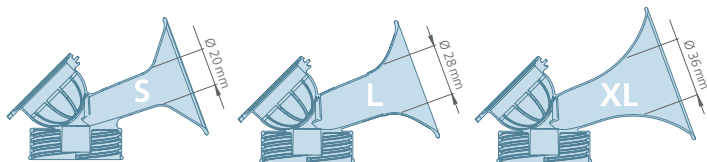

6. Dati tecnici

Articolo	REF	altxlargxprof (mm)	peso	Articolo	REF	altxlargxprof (mm)	peso
PREMIUM L	283120	163x118x85	220 g	ECONOMY L	283122	180x125x90	104 g
Set doppio PREMIUM L	283123	163x170x125	438 g	ECONOMY XL	283128	180x125x90	107 g
PREMIUM XL	283121K01	180x125x905	120 g	PREMIUM XL	283133	163x118x85	221 g
PREMIUM S	283129	163x118x85	219 g				

Marchatura CE ai sensi della direttiva 93/42/CEE: CE 0124

7. Smaltimento

Smaltire i set di suzione **mamivac**® in ottemperanza alle disposizioni locali per la raccolta differenziata dei prodotti in plastica.

8. Ricambi

Membrana protettiva in silicone

REF 49054124

9. Garanzia legale

In seguito ad inosservanza delle avvertenze di cui alle presenti istruzioni per l'uso o ad uso non conforme si perde il diritto alla garanzia e la Kimetec non risponde dei danni a persone e cose da ciò derivanti.

mamivac®



SET DE EXTRACCIÓN



SIN BPA

Todos los materiales son sin bisfenol A (BPA).



Edición 2022-04
GB1010020ES

CE 0124

Set de extracción para los siguientes extractores eléctricos de leche materna mamivac®:

▶ SENSITIVE-C ▶ SENSITIVE-CFH ▶ LACTIVE ▶ otros extractores con pistón

Para extraer la leche materna en caso de problemas de lactancia, enfermedad y separación del bebé de la madre.



Atenerse a las instrucciones de seguridad



Mantener seco



Siga las instrucciones de empleo



Mantener fuera de la luz solar



Marca de conformidad según la directiva comunitaria 93/42/CEE



Fabricante



Kimetec GmbH
Gerlinger Str. 36-38
71254 Ditzingen
Germany

Teléfono: +49 71 56/1 76 02-100
Fax: +49 71 56/1 76 02-500
info@mamivac.com

mamivac.com

Made in Germany



Lea cuidadosamente las instrucciones de empleo antes de usar el set de extracción **mamivac**[®]; guárdelas para ulteriores consultas.

Contenido

1.	Indicaciones sobre las instrucciones de empleo	32
2.	Construcción y componentes	33
3.	Finalidad prevista	34
3.1	Indicación	34
3.2	Contraindicación	34
3.3	Effets indésirables	34
4.	Higiene y limpieza	35
5.	Consejos prácticos	36
5.1	Indicaciones generales	36
5.2	Conservación de la leche materna	36
5.3	Accesorios	37
6.	Datos técnicos	37
7.	Eliminación	37
8.	Piezas de recambio	37
9.	Garantía legal	37

1. Indicaciones sobre las instrucciones de empleo

Estas instrucciones de empleo valen para todos los sets de extracción de las series ECONOMY y PREMIUM y para todos los productos derivados de construcción idéntica para el uso con los extractores **mamivac**[®] **SENSITIVE**, **mamivac**[®] **SENSITIVE-C**, **mamivac**[®] **SENSITIVE-CFH** y **mamivac**[®] **LACTIVE**.

PREMIUM L	REF 283120	ECONOMY L	REF 283122
Doble set PREMIUM L	REF 283123	ECONOMY XL	REF 283128
PREMIUM XL	REF 283133	PREMIUM XL light	REF 283121K01
PREMIUM S	REF 283129		

2. Construcción y componentes

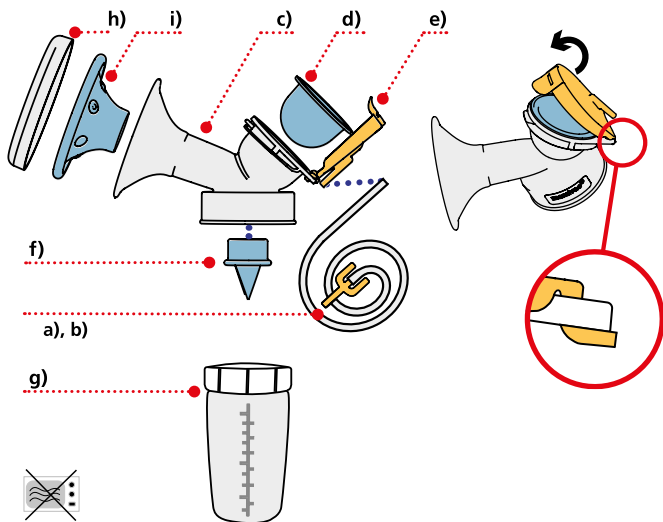

- a) Tubo flexible de aire 1 m
- b) Conector de tubo flexible para extractor de leche materna
- c) Copa de succión
- d) Membrana separadora
- e) Tapa protectora
- f) Válvula
- g) Botella de leche con tapa enroscable
- h) Tapa higiénica
- i) Inserto tipo cojín

Los componentes del set de extracción podrán variar según el modelo.

La membrana higiénica patentada ofrece máxima seguridad e higiene para la madre y el bebé. Esta membrana sella herméticamente el extractor de leche materna. La leche, las bacterias y los gérmenes no pueden contaminar los tubos flexibles ni la bomba.

Puede emplear el extractor de leche materna **mamivac**[®] con uno o dos sets de extracción. Para ahorrar tiempo, se recomienda extraer la leche de los dos senos a la vez. El tiempo de extracción se reduce así de aprox. 50 %. Esto brinda a la madre más tiempo, tanto para el bebé como para la familia.



Para ello, siga las instrucciones de empleo del extractor de leche.

3. Finalidad prevista

Set de extracción a utilizar con un extractor de leche materna facilitando a las madres lactantes la extracción de la leche materna.

3.1 Indicación

Los sets de extracción **mamivac**[®] deben ser utilizados en combinación con los extractores de leche materna **mamivac**[®] para extraer suavemente y almacenar la leche materna. Los problemas de lactancia pueden ser por ejemplo: mastitis (inflamación de las glándulas mamarias), variaciones anatómicas de los pezones (que dificultan el agarre del bebé al pecho), dolor en los pezones o pezones lastimados, producción insuficiente de leche, exceso de leche materna, partos prematuros, problemas en el metabolismo del bebé, anomalías anatómicas faciales del bebé, enfermedades de la madre en las cuales la lactancia del bebé está contraindicada durante un periodo determinado (por ej. fármacos tomados por la madre).

3.2 Contraindicación

La ingesta de medicamentos suele tener implicaciones sobre la lactancia. Indicaciones correspondientes figuran en el prospecto del productor farmacéutico.

3.3 Effets indésirables

En casos aislados, pueden producirse irritaciones en la piel (rojeces o manchas rojas).



No usar los sets de extracción mamivac®:

- para la extracción de otros fluidos corporales como sangre, secreciones o flema
- para la extracción, fuera del campo de aplicación médico, de sustancias corrosivas, inflamables o explosivas
- en otros seres vivos

4. Higiene y limpieza

Antes de emplear el set de extracción por primera vez, hierva las piezas c) hasta i) con agua durante 5 minutos como mínimo en una cacerola o bien colóquelas en un aparato de desinfección por vapor, por ej. un vaporizador. Consulte al respecto las indicaciones correspondientes del fabricante.

- No sumergir nunca las piezas en sustancias químicas desinfectantes o disolventes y no utilizar nunca polvos para fregar.
- Salvo el tubo flexible de aire y el conector de tubo flexible, todas las piezas del set de extracción se pueden limpiar a mano con líquido lavavajillas de uso comercial o en la máquina lavavajillas. Utilice eventualmente un cepillo para limpiar las partes de difícil acceso.
- Después, cada vez que vaya a emplear el extractor de leche materna, limpie antes las piezas que entran en contacto con la leche. No es necesario limpiar el tubo flexible de aire y el conector de tubo flexible. Es suficiente limpiar estas piezas con un trapo húmedo.
- Tras su limpieza, enjuague las piezas c) hasta i) minuciosamente con agua templada. De esta manera usted eliminará cualquier resto de líquido lavavajillas, en especial de las partes que entran en contacto directo con la leche materna.

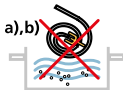

Antes de volverla a ensamblar, asegúrese de que la membrana higiénica está completamente seca y en perfecto estado (sin fisuras, agujeros o similares).

- Monte el set de extracción tal y como se muestra en el diseño bajo »Componentes y accesorios«.

5. Consejos prácticos

5.1 Indicaciones generales

- Antes de cada sesión de extracción, lávese bien las manos con jabón y frote el seno con un paño húmedo. Para evitar que los pezones se resequen o se agrieten, no los limpie ni con jabón ni con alcohol.
- Prepárese con toda tranquilidad para la operación de extracción. Siéntese cómodamente y relájese. Apriete ligeramente la copa de succión sobre el pezón para que quede bien acoplada al seno. Comience con la extracción de la leche.
- La mayoría de los extractores de leche materna dispone de un modo de estimulación que favorece la subida de la leche. Se recomienda además dar un masaje sobre el seno con la otra mano.
- Bombee en ambos pechos, alternándolos, siempre que el médico no haya prescrito otra cosa. La duración del proceso de extracción de leche es diferente para cada madre; en todo caso, puede consultar a su comadrona o asesora en cuestiones de lactancia.
- Antes de cada uso, compruebe si el producto presenta daños externos y si funciona correctamente. En caso de defectos o fallos de funcionamiento, el producto no debe seguir utilizándose.

5.2 Conservación de la leche materna

La leche materna se conserva como sigue:

- conservación de la leche recién extraída con el extractor a temperatura ambiente (16°-29°C) 3-4 horas
- conservación de la leche en la parte trasera de la nevera (inferior a 4°C) 3 días
- conservación de la leche en el congelador (-18°C) 6 meses

Llene las botellas o envases sólo hasta los 2/3 de su capacidad, como máximo, y anote la fecha de llenado. En vez de botellas, puede utilizar nuestras bolsas de congelación **mamivac**® [REF 282100]. No descongele la leche materna congelada en el horno microondas, sino a temperatura ambiente. En caso dado, coloque la botella o la bolsa en agua caliente para descongelarla. Una vez descongelada la leche materna, agite un poco el envase o la bolsa para mezclar bien el contenido.



5.3 Accesorios

- **mamivac®** - Bolsas de congelación para la leche materna paquete = 20 piezas REF 282100
- **mamivac®** - Copa de succión XL (36 mm) REF 283121
- **mamivac®** - Copa de succión L (28 mm) REF 283132
- **mamivac®** - Copa de succión S (20 mm) REF 283131

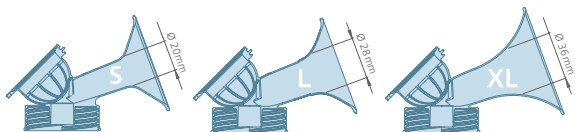

6. Datos técnicos

Modelo	REF	AxAxP (mm)	Peso	Modelo	REF	AxAxP (mm)	Peso
PREMIUM L	283120	163x118x85	220 g	ECONOMY L	283122	180x125x90	104 g
Doble set PREMIUM L	283123	163x170x125	438 g	ECONOMY XL	283128	180x125x90	107 g
PREMIUM XL	283121K01	180x125x905	120 g	PREMIUM XL	283133	163x118x85	221 g
PREMIUM S	283129	163x118x85	219 g				

Marcado CE conforme a la directiva 93/42/CEE: CE 0124

7. Eliminación

Los sets de extracción **mamivac®** que ya no se vayan a utilizar deben ser eliminados conforme a las directivas locales de eliminación de productos de material sintético.

8. Piezas de recambio

Membrana higiénica de silicona

REF 49054124

9. Garantía legal

Si se hace caso omiso de las indicaciones incluidas en las presentes instrucciones de empleo o si se hace un uso indebido caduca la garantía legal y Kimetec no asume responsabilidad alguna por lesiones a personas o por daños materiales atribuibles a ello.

mamivac®



KIT DE BOMBA TIRA-LEITE

LIVRE DE BPA

Todos os materiais são isentos de bisfenol A (BPA).



Estado actual 2022-04
GB1010020PT

CE 0124



Kit de bomba tira-leite para as bombas tira-leite mamivac elétricas® seguintes:

► SENSITIVE-C ► SENSITIVE-CFH ► LACTIVE ► outras bombas com pistão

Para extração de leite materno no caso de problemas de aleitamento, doença e separação de mãe e bebé.



Observar os regulamentos de segurança.



Favor de observar o manual de operação.



Marcação de conformidade de acordo com a directiva da UE 93/42 EWG



Guardar em lugar seco



Guardar em lugar seco e protegido do sol



Produtor



Kimetec GmbH

Gerlinger Str. 36-38
71254 Ditzingen
Germany

Tel.: +49 (0) 71 56 / 1 76 02 - 100
Fax: +49 (0) 71 56 / 1 76 02 - 500
info@mamivac.com

mamivac.com



Made in Germany



Antes de utilizar o kit de bomba tira-leite **mamivac®**, leia cuidadosamente o manual de operação e guarde-o em lugar seguro.

Conteúdo

1.	Indicações relativas ao manual de operação	39
2.	Estrutura e componentes	40
3.	Finalidade de aplicação	41
3.1	Indicações	41
3.2	Contra-indicações	41
3.3	Efeitos secundários	41
4.	Higiene e limpeza	42
5.	Sugestões práticas	43
5.1	Indicações de carácter geral	43
5.2	Conservação de leite materno	43
5.3	Acessórios	43
6.	Características técnicas (Kit de extração)	44
7.	Disposição final	44
8.	Peças de reposição	44
9.	Garantia de qualidade	44

1. Indicações relativas ao manual de operação

Este manual de operação aplica-se a todos os kits de bomba tira-leite das linhas ECONOMY e PREMIUM bem como a todos os componentes apresentando as mesmas características para a utilização com **mamivac® SENSITIVE**, **mamivac® SENSITIVE-C**, **mamivac® SENSITIVE-CFH** e **mamivac® LACTIVE**.

Kit de extração

PREMIUM L REF 283120

Duplo PREMIUM L REF 283123

PREMIUM XL REF 283133

PREMIUM S REF 283129

Kit de extração

ECONOMY L REF 283122

ECONOMY XL REF 283128

PREMIUM XL light REF 283121K01

2. Estrutura e componentes

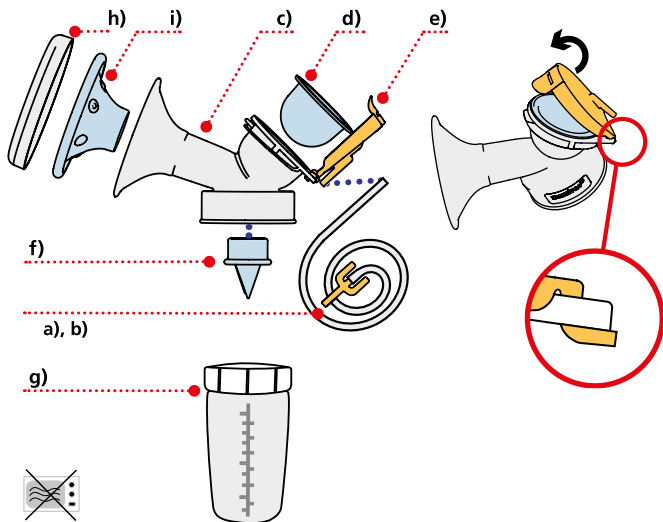

- a) Tubo de ar 1 m
- b) Ligação de tubo com a bomba tira-leite
- c) Concha para o peito
- d) Membrana separadora
- e) Tampa
- f) Válvula
- g) Biberão com tampa rosca
- h) Tampa higiênica
- i) Elemento de encaixe macio

Favor de observar que os componentes do kits de bomba tira-leite podem variar conforme o modelo.

A membrana protectora patenteada oferece o melhor nível de protecção e segurança para mãe e bebé. A bomba tira-leite é vedada hermeticamente com esta membrana. Deste modo, torna-se impossível a contaminação dos tubos ou da própria bomba por leite materno, bactérias ou germes.

As bombas tira-leite **mamivac®** poderão ser operadas, de opção, com um ou dois kits de bomba tira-leite. Para poupar tempo, convém extrair o leite dos dois seios simultaneamente. Deste modo reduz-se o tempo de extração em aprox. 50 %. Assim, a mãe terá mais tempo para o seu bebé e a sua família.



Favor de observar o manual de operação da bomba tira-leite.

3. Finalidade de aplicação

Kit de bomba tira-leite para utilização com uma bomba tira-leite para extrair leite materno, para lactantes.

3.1 Indicações

Os kits de bomba tira-leite mamivac® deverão ser utilizados juntamente com as bombas tira-leite **mamivac®**, para extrair e recolher leite materno de modo cuidadoso e suave. Problemas de aleitamento podem originar de por ex.: mastite (inflamação da glândula mamária), variantes anatómicas do mamilo (dificultando a amamentação), mamilo inflamado, doloroso, lactogénese reduzida, excesso de leite materno, nascimentos prématurados, disfunções metabólicas do bebé, anomalias anatómicas no rosto do bebé, incapacidade temporária da mãe por (por ex. consumo de medicamentos).

3.2 Contra-indicações

Em geral, o consumo de medicamentos pode influenciar a amamentação de bebés. O folheto informativo do produtor dos medicamentos contém as respectivas indicações.

3.3 Efeitos secundários

Em casos individuais, podem surgir irritações na pele, como rubor ou manchas vermelhas.



Os kits de bomba tira-leite mamivac® não deverão ser utilizados:

- para a extração de outros fluídos corporais, tal como sangue, secreções ou muco
- para a extração fora da área médica, tal como fluídos corrosivos, inflamáveis ou explosivos
- em outros seres vivos

4. Higiene e limpeza

Antes de proceder à primeira aplicação, colocar as peças c) até i) em água a ferver durante pelo menos 5 min. ou desinfectá-las em um dispositivo de desinfecção a vapor, por ex. um vaporizador. Favor de observar as respectivas indicações do produtor do dispositivo de desinfecção.

- Favor de não utilizar banhos de desinfecção químicos, solventes ou agentes abrasivos.
- Todas as peças, excepto o tubo de ar e a ligação de tubo, poderão ser limpos à mão com um detergente doméstico para lavar louça ou mesmo dentro da máquina de lavar louça. Se for necessário, utilizar uma escova para chegar a cantos mal acessíveis.
- Antes de cada utilização, limpar todas as peças que estiveram em contacto com o leite. Não é necessário realizar uma limpeza do tubo de ar e da ligação de tubo. Estas peças poderão ser limpas com um pano húmido.
- Depois da limpeza, deve-se enxaguar as peças c) até i) a fundo com água morna. Deste modo são eliminados eventuais resíduos de agentes de limpeza, especialmente em componentes que entram em contacto directo com o leite materno.

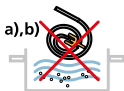

Favor de certificar-se de que, antes de montá-la, a membrana está completamente seca e intacta (sem fissuras, buracos ou algo semelhante).

- Montar o kit de bomba tira-leite, tal como descrito sob «Estrutura e componentes».

5. Sugestões práticas

5.1 Indicações de carácter geral

- Antes de cada extração, lavar bem as mãos com sabão e esfregar os seios com um pano húmido. Se não aplicar agentes de limpeza, tal como sabão ou álcool, evitará efeitos de desidratação e fissuras nos mamilos.
- Preparar-se tranquilamente para começar com a extração. Relaxar numa cadeira confortável. Colocar a concha para o seio sobre o mamilo, aplicando ligeira pressão, para que esta fique bem adaptada. Iniciar com a extração.
- A maioria das bombas tira-leite dispõe de um modo de estimulação, que estimula a lactogénese. Para apoiar a extração, também poderá massagear o seio com a outra mão.
- Extrair o leite de ambos os seios, alternadamente, no caso de o médico não tiver receitado outro modo. Dado que os tempos de extração variam individualmente, favor de contactar a sua parteira ou especialista na matéria de amamentação, no caso de surgirem quaisquer dúvidas.
- Antes da utilização, verifique o produto quanto a danos externos e funcionamento correto. No caso de defeitos ou anomalias de funcionamento, deve interromper-se a utilização do produto.

5.2 Conservação de leite materno

Leite materno mantém-se:

- logo depois da extração a temperatura ambiente (16 °-29 °C) 3-4 horas
- na parte traseira do frigorífico (inferior a 4 °C) 3 dias
- no congelador (-18 °C) 6 meses

Para tal, encher os frascos ou recipientes deixando 1/3 de espaço no topo e anotar a data de enchimento. Em vez de usar um frasco, também poderá usar os nossos sacos de congelação de leite materno **mamivac**® especialmente concebidos para tal uso [REF 282100]. Não descongelar leite materno num microondas, mas sim a temperatura ambiente. Caso necessário, descongelar o frasco em banho-maria com água morna. Depois de descongelar, agitar suavemente o frasco ou o saco para que o leite se misture.



5.3 Acessórios

- **Sacos de congelação de leite materno mamivac**®
Embalagem = 20 unidades

REF 282100

- Concha para o peito **mamivac® XL** (36 mm)
- Concha para o peito **mamivac® L** (28 mm)
- Concha para o peito **mamivac® S** (20 mm)

REF 283121

REF 283132

REF 283131

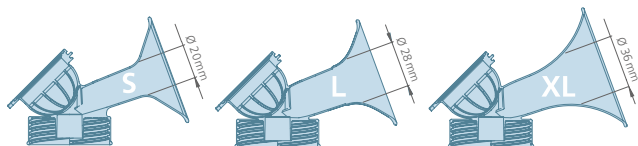

6. Características técnicas (Kit de extração)

Artigo	REF	AxLxP (mm)	Peso	Artigo	REF	AxLxP (mm)	Peso
PREMIUM L	283120	163x118x85	216 g	ECONOMY L	283122	180x125x90	104 g
Duplo PREMIUM L	283123	163x170x125	438 g	ECONOMY XL	283128	180x125x90	107 g
PREMIUM XL	283121K01	180x125x905	120 g	PREMIUM XL	283133	163x118x85	221 g
PREMIUM S	283129	163x118x85	219 g				

Marcação CE conforme a directiva 93/42/CEE:

CE 0124

7. Disposição final

Favor de entregar os kits de bomba tira-leite mamivac® para disposição final de acordo com as disposições legais relativas a produtos em material sintético em vigor.

8. Peças de reposição

Membrana protectora em silicone REF 49054124

9. Garantia de qualidade

Em caso de inobservância das indicações contidas neste manual de operação ou utilizando o produto não de acordo com a sua finalidade, invalidará imediatamente a garantia de qualidade e Kimetec não responderá por danos pessoais e materiais daí resultantes.

mamivac®

KOLFSET



BPA FREE

Alle materialen zijn vrij van bisfenol A (BPA)



Versie 2022-04
GB1010020NL

CE 0124

Kolfset voor volgende elektrische mamivac® borstkolven:

▶ SENSITIVE-C ▶ SENSITIVE-CFH ▶ LACTIVE ▶ andere zuigerpompen

Voor het afkolven van moedermelk bij borstvoedingsproblemen,
ziekte of scheiding van moeder en zuigeling.



Veiligheidsvoorschriften naleven



Droog houden



Handleiding naleven



Beschermen tegen zonlicht



Conformiteitsymbool volgens
EU-richtlijn 93/42/EEG



Producent



Kimetec GmbH
Gerlinger Str. 36-38
71254 Ditzingen
Germany

Tel.: +49 (0) 71 56 / 1 76 02 - 100
Fax: +49 (0) 71 56 / 1 76 02 - 500
info@mamivac.com

mamivac®.com

Made in Germany



Lees voor het gebruik van de **mamivac**[®] kolfset de handleiding zorgvuldig en bewaar deze goed.

Inhoudsopgave

1.	Over deze handleiding	46
2.	Opbouw en onderdelen	47
3.	Functie	48
3.1	Indicatie	48
3.2	Contra-indicatie	48
3.3	Bijwerkingen	48
4.	Hygiëne en reiniging	49
5.	Praktische tips	49
5.1	Algemene aanwijzingen	50
5.2	Bewaren van moedermelk	50
5.3	Toebehoren	50
6.	Technische gegevens	51
7.	Afdanken	51
8.	Reserveonderdelen	51
9.	Garantie	51

1. Over deze handleiding

Deze handleiding geldt voor alle kolfsets van de series ECONOMY en PREMIUM alsook voor alle identieke derivaten voor het gebruik met **mamivac**[®] **SENSITIVE**, **mamivac**[®] **SENSITIVE-C**, **mamivac**[®] **SENSITIVE-CFH** en **mamivac**[®] **LACTIVE**.

PREMIUM L	REF 283120	ECONOMY L	REF 283122
Dubbelset PREMIUM L	REF 283123	ECONOMY XL	REF 283128
PREMIUM XL	REF 283133	PREMIUM XL light	REF 283121K01
PREMIUM S	REF 283129		

2. Opbouw en onderdelen

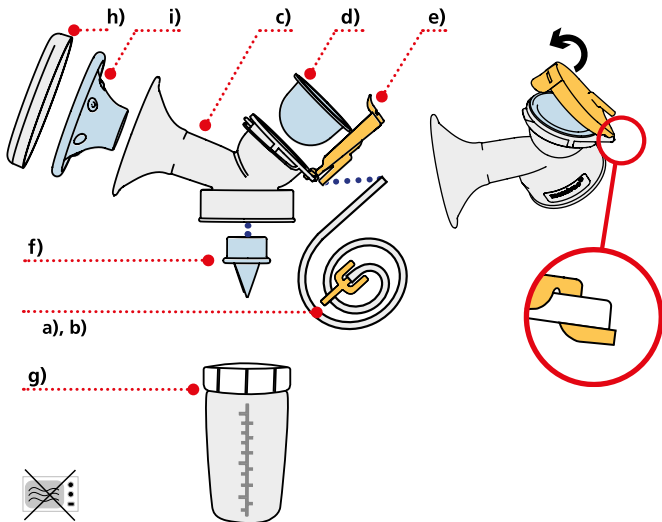

- a) Lucht slang 1 m
- b) Slangaansluiting voor kolfapparaat
- c) Borstschild
- d) Scheidingsmembraan
- e) Klikdeksel
- f) Ventiel
- g) Melkfles met schroefdop
- h) Hygiëneafdekking
- i) Softinzetstuk

Bedenk dat de onderdelen van de kolfset, afhankelijk van het model, kunnen verschillen.

De gepatenteerde beschermmembraan biedt de beste bescherming en veiligheid voor moeder en kind. Deze membraan sluit het kolfapparaat hermetisch af. Moedermelk, bacteriën of kiemen kunnen zo noch de slangen noch het kolfapparaat contamineren.

U kunt de **mamivac**[®] kolfapparaten met één of twee kolfsets gebruiken. Om tijd te besparen wordt aanbevolen om beide borsten tegelijk af te kolven. De kolftijd wordt met ca. 50 % verlaagd. Zo heeft de moeder meer tijd voor baby en gezin.



Lees hiervoor de handleiding van het kolfapparaat.

3. Functie

Kolfset voor het gebruik met een moedermelkpomp voor het afkolven van moedermelk voor moeders die borstvoeding geven.

3.1 Indicatie

mamivac[®] kolfsets moeten bij voorkeur samen met **mamivac**[®] kolfapparaten worden gebruikt om moedermelk voorzichtig en zacht af te kolven en te verzamelen. Mogelijke problemen met borstvoeding geven: Mastitis (borstontsteking), anatomische varianten van de tepel (die het tegen de borst leggen bemoeilijken), pijnlijke, tere tepel, te geringe melkproductie, melkoverschot, voortijdig geboren baby's, stofwisselingsstoornissen van de zuigeling, anatomische aangeboren afwijkingen in het gezicht van de zuigeling, tijdelijke ziekte van de moeder (bv. inname van medicatie).

3.2 Contra-indicatie

Over het algemeen kan de inname van medicatie gevolgen hebben voor het geven van borstvoeding. Informatie hierover vindt u in de bijsluiters van de medicatie.

3.3 Bijwerkingen

In enkele gevallen kunnen irritaties van de huid optreden, zoals roodheid en rode vlekken.



mamivac® kolfsets mogen niet worden gebruikt:

- voor het afzuigen van lichaamsvloeistoffen zoals bloed, secret of slijm
- voor het afzuigen buiten de medische sfeer zoals bijtende, brandbare of explosieve vloeistoffen
- bij andere levende wezens

4. Hygiëne en reiniging

Vóór het eerste gebruik onderdelen c) t/m i) minimaal 5 minuten in kokend water uitkoken of deze met de vaporisator behandelen. Lees de informatie ervan van de producent.

- Gebruik geen chemische ontsmettingsvloeistoffen, oplos- of schuurmiddelen.
- Alle onderdelen, op de luchtslang en de slangaansluiting na, kunnen met gangbaar afwasmiddel met de hand of in de vaatwasser worden gereinigd. Gebruik eventueel een borstel om moeilijk toegankelijke plekken te bereiken.
- Reinig de onderdelen die met melk in aanraking zijn gekomen vóór elk volgend gebruik. Het is niet noodzakelijk om de luchtslang en de slangaansluiting te reinigen. Deze onderdelen kunnen met een vochtige doek worden afgewreven.
- Na het reinigen dient u de onderdelen c) t/m i) grondig met lauw water af te spoelen. Daardoor verwijdert u eventueel klevende resten van afwasmiddel, met name bij de componenten die direct met de moedermelk in aanraking komen.

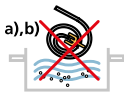

Verzekert u ervan dat het membraan voor het inbouwen volledig droog en onbeschadigd is (geen scheuren, gaten e.d.).

- Zet de kolfset volgens de tekening onder »Opbouw en onderdelen« in elkaar.

5. Praktische tips

5.1 Algemene aanwijzingen

- Vóór elk afkolven handen grondig met zeep wassen en de borst met een vochtige doek afwrijven. Droogheid en scheuren van de tepels kunt u vermijden door geen reinigingsmiddelen als zeep of alcohol te gebruiken.
- Bereid u in alle rust voor op het afkolven. Gaat u comfortabel en ontspannen zitten. Druk het borstschild lichtjes over de tepel, zodat deze daar nauw aansluit. Begin met het afkolven.
- De meeste borstkolven hebben een stimulatiemodus die de melkproductie bevordert. Ter ondersteuning van de melkproductie kunt u aanvullend met de andere hand de borst masseren.
- Kolf afwisselend beide borsten af, voor zover uw arts niets anders voorschrijft. Omdat de afkoltijden per persoon verschillend kunnen zijn, neemt u het beste contact op met uw verloskundige of borstvoedingsdeskundige.
- Controleer het product voor elk gebruik op zichtbare beschadigingen en het functioneren. Bij gebreken of storingen mag het product niet meer worden gebruikt.

5.2 Bewaren van moedermelk

Houdbaarheid van moedermelk:

- vers afgekolft bij kamertemperatuur (16°-29°C) 3 à 4 uur
- in het achterste gedeelte van de koelkast (onder 4°C) 3 dagen
- in de vriezer (-18°C) 6 maanden

Vul de flessen of containers slechts tot 2/3 en vermeld de afvuldatum. In plaats van een fles kunt u ook onze speciaal ontwikkelde **mamivac**[®] moedermelk-diepvrieszakjes [REF 282100] gebruiken. Ontdooi bevroren moedermelk niet in de magnetron, maar op kamertemperatuur. Zet de fles of het zakje indien nodig in warm water. Na het ontdooien schudt u de fles of het zakje lichtjes, zodat zich de melk mengt.



5.3 Toebehoren

- **mamivac**[®] moedermelk-diepvrieszakjes VPE = 20 stuks REF 282100

- **mamivac**® borstschild XL (36 mm)
- **mamivac**® borstschild L (28 mm)
- **mamivac**® borstschild S (20 mm)

REF 283121

REF 283121

REF 283121

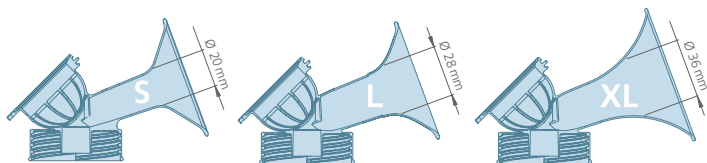

6. Technische gegevens

Artikel	REF	HxBxD (mm)	Gewicht	Artikel	REF	HxBxD (mm)	Gewicht
PREMIUM L	283120	163x118x85	220 g	ECONOMY L	283122	180x125x90	104 g
Dubbelset PREMIUM L	283123	163x170x125	438 g	ECONOMY XL	283128	180x125x90	107 g
PREMIUM XL	283121K01	180x125x905	120 g	PREMIUM XL	283133	163x118x85	221 g
PREMIUM S	283129	163x118x85	219 g				

CE-markering volgens richtlijn 93/42/EEG: CE 0124

7. Afdanken

mamivac® kolfsets voert u af volgens uw plaatselijke afvalwerkingsvoorschriften voor kunststofproducten.

8. Reserveonderdelen

Siliconen-beschermmembraan

REF 49054124

9. Garantie

Door het niet naleven van aanwijzingen van deze handleiding of door het niet reglementair gebruik vervalt het recht op garantie en Kimetec is niet aansprakelijk voor letsel en materiële schade die daaraan te wijten is.

mamivac®

PUMPSET



BPA-FRI

Alla material är fria från bisfenol A (BPA)



Status 2022-04
GB1010020SV



Pumpset till följande elektriska mamivac® bröstpumpar:

▶ SENSITIVE-C ▶ SENSITIVE-CFH ▶ LACTIVE ▶ ytterligare kolvpumpar

För pumpning av bröstmjölk vid amningsproblem, sjukdom och separation av mor och spädbarn.



Följ säkerhetsföreskrifterna



Förvaras torrt



Följ bruksanvisningen



Utsätt inte för direkt solljus



Överensstämmelsemärke enligt
EU-direktiv 93/42 / EEG



Tillverkare



Kimetec GmbH
Gerlinger Str. 36-38
71254 Ditzingen
Germany

Tel.: +49 (0) 71 56 / 1 76 02 - 100
Fax: +49 (0) 71 56 / 1 76 02 - 500
info@mamivac.com

mamivac®.com

Made in Germany



Läs bruksanvisningen noga innan du använder **mamivac**[®] pumpset och förvara den nära till hands.

1.	Kommentarer till bruksanvisningen	53
2.	Konstruktion och delar	54
3.	Avsedd användning	55
3.1	Indikation	55
3.2	Kontraindikation	55
3.3	Biverkning	55
4.	Hygien och rengöring	56
5.	Praktiska tips	56
5.1	Allmänna anvisningar	56
5.2	Förvaring av bröstmjölk	57
5.3	Tillbehör	57
6.	Tekniska specifikationer	58
7.	Avfallshantering	58
8.	Reservdelar	58
9.	Garanti	58

1. Kommentarer till bruksanvisningen

Denna bruksanvisning gäller för alla pumpset i ECONOMY- och PREMIUM-serierna samt för alla identiska derivat för användning av **mamivac**[®] **SENSITIVE**, **mamivac**[®] **SENSITIVE-C**, **mamivac**[®] **SENSITIVE-CFH** och **mamivac**[®] **LACTIVE**.

PREMIUM L	REF 283120	ECONOMY L	REF 283122
dubbelset PREMIUM L	REF 283123	ECONOMY XL	REF 283128
PREMIUM XL	REF 283133	PREMIUM XL light	REF 2831121K01
PREMIUM S	REF 283129		

2. Konstruktion och delar

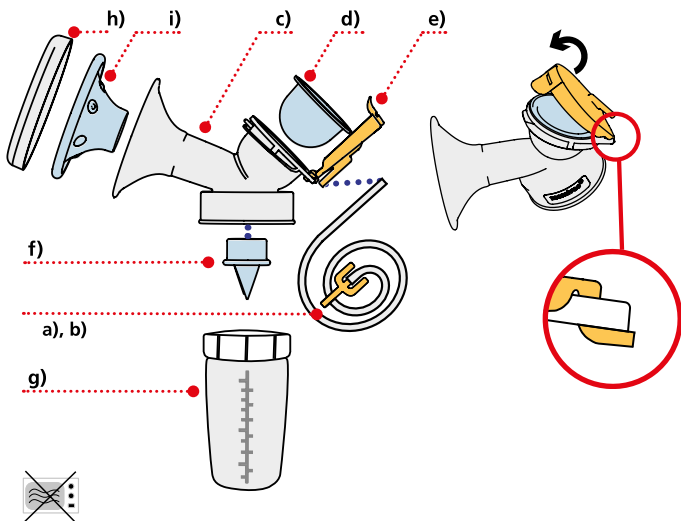

- a) Luftslang 1 m
- b) Slanganslutning till bröstpump
- c) Brösttratt
- d) Skyddsmembran
- e) Förslutningslock
- f) Ventil
- g) Bröstmjölksflaska med skruvlock
- h) Hygienlock
- i) Mjuk insats

Observera att delarna i bröstpumpsetet skiljer sig åt beroende på modell.

Det patenterade skyddsmembranet ger det bästa skyddet och säkerheten för mor och barn. Detta membran tätar bröstpumpen hermetiskt. Bröstmjolk, bakterier eller baciller kan därför varken kontaminera slangarna eller pumpen.

Du kan antingen använda **mamivac**[®] bröstpumpar med ett eller två pumpset. För att spara tid är det möjligt att pumpa ur samtidigt från båda bröstena. Pumptiden reduceras med cirka 50 %. På så sätt får mamman mer tid för bebis och familj.



Följ bruksanvisningen till bröstpumpen.

3. Avsedd användning

Pumpset för användning av en bröstpump för pumpning av bröstmjolk för ammande mödrar.

3.1 Indikation

mamivac[®] pumpset ska användas tillsammans med **mamivac**[®] bröstpumpar, för att skonsamt och försiktigt pumpa ur och samla upp bröstmjolk. Amningsproblem kan t.ex. vara: Mastit (bröstkörtelinflammation), anatomiska varianter av bröstvårtan (vilket gör det svårt att sätta på sig utrustningen), ömhet, ont i bröstvårtan, för låg bröstmjolkproduktion, överskott av bröstmjolk, för tidiga födselar, ämnesomsättningsstörningar hos spädbarnet, anatomisk missbildning hos spädbarnet i ansiktsområdet, tillfällig sjukdom hos modern (t.ex. intag av läkemedel).

3.2 Kontraindikation

I allmänhet kan intag av läkemedel ha negativ påverkan vid amningen av spädbarnet. Motsvarande information finns på bipacksedeln från läkemedelstillverkaren.

3.3 Biverkning

I enskilda fall kan hudirritationer som rodnad eller röda fläckar förekomma.



mamivac[®] pumpset får inte användas:

- för uppsugning av andra kroppsvätskor som blod, sekret eller slem
- för uppsugning utanför det medicinska området, t.ex. frätande, brandfarliga eller explosiva vätskor
- på andra levande varelser

4. Hygien och rengöring

Innan du använder produkten första gången lägg delarna c) till i) minst 5 min. i kokande vatten eller lägg dem i en ångdesinfektor, t.ex. en förångare. Följ tillverkarens anvisningar.

- Använd inte kemiska desinfektionsmedel, lösningsmedel eller slipmedel.
- Alla delar utom luftslang och slanganslutning, kan rengöras för hand med vanligt-diskmedel eller i en diskmaskin. Du kan använda en borste på svåråtkomliga ställen.
- Rengör de delar som har kommit i kontakt med mjölk före varje ytterligare användning. Det är inte nödvändigt att rengöra luftslangen och slanganslutningen. Dessa delar kan torkas av med en fuktig trasa.
- Efter rengöring måste du skölja delarna c) till i) noggrant med ljummet vatten. Detta tar bort eventuella rester av rengöringsmedel som kan ha fastnat, särskilt på delar som kommit i direkt kontakt med bröstmjölken.

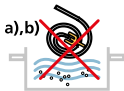

Kontrollera före montering att membranet är helt torrt och intakt (inga sprickor, hål etc.).

- Montera pumpsetet enligt figuren nedan »Konstruktion och delar«.

5. Praktiska tips

5.1 Allmänna anvisningar

- Tvätta händerna noggrant med tvål före varje pumpning och gnugga bröstet med en fuktig trasa. Uttorkning och sprickbildning i bröstvårtorna kan du undvika genom att inte använda rengöringsmedel som tvål och alkohol.
- Förbered dig i lugn och ro innan du påbörjar pumpningen. Sitt bekvämt och avslappnat. Tryck brösttratten lätt mot bröstvårtan, så att den sluter tätt. Börja pumpa.
- De flesta pumpar har ett stimuleringsläge, som främjar bröstmjolkproduktionen. För att stimulera denna kan du också massera bröstet med den andra handen.

- Pumpa omväxlande från båda brösten om inte annat föreskrivs av läkaren. Efter-som pumpningstiderna skiljer sig åt från moder till moder, kontakta vid behov din barnmorska eller amningsspecialist.
- Kontrollera produkten före användning avseende funktion och yttre skador. Vid defekter eller felfunktion får produkten inte längre användas.

5.2 Förvaring av bröstmjolk

Urpumpad bröstmjolk håller sig:

- färsk vid rumstemperatur (16°-29°C) i 3-4 timmar
- i den bakre delen av kylskåpet (vid 4 °C) i 3 dagar
- i frysskåp (-18°C) i 6 månader

Därför fyller du endast flaskorna eller behållarna som används till 2/3 och anger påfyllningsdatumet. I stället för en flaska kan du också använda en speciellt för detta ändamål framtagen **mamivac**® bröstmjolk-fryspåse [REF 282100 PZN (D) 1279777]. Tina inte upp den frysta bröstmjölken i en mikrovågsugn, utan i rums-temperatur. Lägg vid behov flaskan eller påsen i varmt vatten. Efter upptining, skaka burken eller påsen försiktigt för att mjölken ska blandas.



5.3 Tillbehör

- **mamivac**® bröstmjolk-fryspåse, förpackningsenhet = 20 stycken REF 282100
- **mamivac**® brösttratt XL (36 mm) REF 283121
- **mamivac**® brösttratt L (28 mm) REF 283132
- **mamivac**® brösttratt S (20 mm) REF 283131

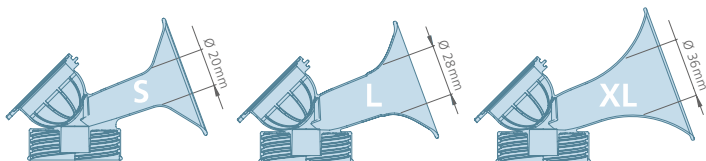

6. Tekniska specifikationer

Artikel	REF	HxBxD (mm)	Vikt	Artikel	REF	HxBxD (mm)	Vikt
PREMIUM L	283120	163x118x85	220 g	ECONOMY L	283122	180x125x90	104 g
Dubbelset PREMIUM L	283123	163x170x125	438 g	ECONOMY XL	283128	180x125x90	107 g
PREMIUM XL light	283121K01	180x125x905	120 g	PREMIUM XL	283133	163x118x85	221 g
PREMIUM S	283129	163x118x85	219 g				

CE-märkning i enlighet med direktiv 93/42/EEG:

CE 0124

7. Avfallshantering

mamivac[®] avfallshandera pumpset i enlighet med lokala avfallsföreskrifter för plastprodukter.

8. Reservdelar

Silikon-skyddsmembran

REF 49054124

9. Garanti

Genom underlåtenhet att följa informationen i denna bruksanvisning eller genom att inte respektera för ändamålet avsedd användning upphör garantianspråken att gälla och Kimetec ansvarar inte för person- och sakskador som kan hänföras till detta.

mamivac®



PUMPPUSETTI

BPA-VAPAA

Materiaalit eivät sisällä bisfenoli A:ta (BPA).



Versio 2022-04
GB1010020FI



CE 0124

Pumppusetti seuraaviin sähkökäyttöisiin mamivac®-rintapumppuihin:

► SENSITIVE-C ► SENSITIVE-CFH ► LACTIVE ► muut määntäpumput

Äidinmaidon pumppaukseen imetysongelmissa, sairaustapauksissa sekä tapauksissa, joissa äiti ja vauva ovat erossa toisistaan.



Noudata turvallisuusohjeita



Säilytä kuivassa paikassa



Noudata käyttöohjetta



Suojaa auringonvalolta



Vaatumustenmukaisuusmerkki
EU-direktiivin 93/42/ETY mukaan



Valmistaja



Kimetec GmbH
Gerlinger Str. 36-38
71254 Ditzingen
Germany

Puh.: +49 7156 1760 2100
Faksi: +49 7156 1760 2500
info@mamivac.com

mamivac.com



Made in Germany



Lue ennen **mamivac**[®]-pumppusetin käyttöä käyttöohje huolellisesti läpi ja säilytä se.

1.	Tietoa käyttöohjeesta	60
2.	Kokoaminen ja osat	61
3.	Käyttötarkoitus	62
3.1	Käyttöaiheet	62
3.2	Vasta-aiheet	62
3.3	Sivuvaikutukset	62
4.	Hygieniä ja puhdistus	63
5.	Käytännön vinkkejä	63
5.1	Yleisiä ohjeita	63
5.2	Äidinmaidon säilytys	64
5.3	Lisätarvikkeet	64
6.	Tekniset tiedot	65
7.	Hävittäminen	65
8.	Varaosat	65
9.	Takuu	65

1. Tietoa käyttöohjeesta

Tämä käyttöohje koskee kaikkia ECONOMY- ja PREMIUM-sarjan pumppusettejä sekä kaikkia samanlaisia johdannaisia, joita käytetään **mamivac**[®] **SENSITIVE-**, **mamivac**[®] **SENSITIVE-C-**, **mamivac**[®] **SENSITIVE-CFH-** ja **mamivac**[®] **LACTIVE -pumppujen kanssa.**

Kaksoisetti PREMIUM L
PREMIUM L Tuotenro 283120
PREMIUM XL Tuotenro 283133
PREMIUM S Tuotenro 283129

Tuotenro 283123
ECONOMY L Tuotenro 283122
ECONOMY XL Tuotenro 283128
PREMIUM XL light Tuotenro 2831121K01

2. Kokoaminen ja osat

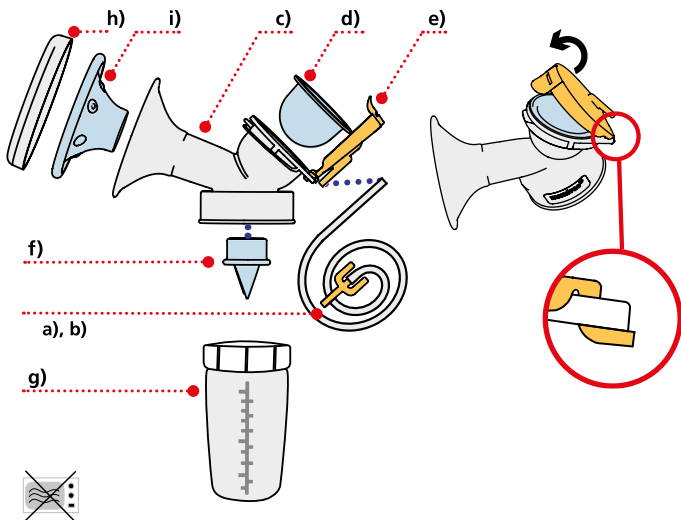

- a) Ilmaletku 1 m
- b) Rintapumpun letkuliitäntä
- c) Rintasuppilo
- d) Suojakalvo
- e) Kansi
- f) Venttiili
- g) Maitopullo ja kierrekorkki
- h) Hygieeninen kansi
- i) Pehmeä osa

Huomioi, että pumppusetin osat voivat poiketa toisistaan mallista riippuen.

Patentoitu suojakalvo tarjoaa parhaan suojan ja turvallisuuden äidille ja lapselle. Tämä kalvo tiivistää rintapumpun ilmatiiviisti. Äidinmaito, bakteerit ja taudinaiheuttajat eivät voi saastuttaa letkuja eikä pumppua.

Voit käyttää **mamivac**[®]-rintapumppuja joko yhdellä tai kahdella pumppusetillä. Ajan säästämiseksi molemmat rinnat voidaan pumpata myös samanaikaisesti. Pumppausaika lyhenee n. 50 %. Näin äidille jää enemmän aikaa vauvan ja perheen kanssa.



Noudata rintapumpun käyttöohjetta.

3. Käyttötarkoitus

Rintapumpun kanssa käytettävä pumppusetti, jolla imettävät äidit voivat pumpata äidinmaitoa.

3.1 Käyttöaiheet

mamivac[®]-pumppusetiä tulee käyttää yhdessä **mamivac**[®]-rintapumpun kanssa, jotta äidinmaito saadaan pumpattua hellävaraisesti ja kerättyä säilöön. Imetysongelmia esiintyy esim. seuraavissa tapauksissa: mastiitti (rintatulehdus), anatomisesti erilaiset nännit (vaikeuttavat rinnan antamista vauvalle), kipeät ja haavaiset nännit, liian vähäinen maidoneritys, liiallinen maidoneritys, keskossyntyvät, aineenvaihdunnan häiriöt imeväisillä, imeväisellä anatominen epämuodostuma kasvojen alueella, äidin tilapäinen sairaus (esim. lääkityksen ottaminen).

3.2 Vasta-aiheet

Yleensä lääkityksen käyttö voi vaikuttaa vauvan imetykseen. Vastaavat tiedot löytyvät lääkevalmisteiden pakkausselosteesta.

3.3 Sivuvaikutukset

Yksittäisissä tapauksissa voi esiintyä ihoärsytystä, kuten ihon punoitusta tai punaisia laikkuja.



mamivac[®]-pumppusetiä ei saa käyttää seuraavissa tapauksissa:

- muiden kehon nesteiden kuten veren, eritteen tai liman pumppaukseen
- terveydenhoitoalan ulkopuolisten nesteiden, kuten syövyttävien, syttyvien tai räjähtävien nesteiden, pumppaukseen
- eläimille.

4. Hygienia ja puhdistus

Ennen ensimmäistä käyttöä keitä osat c) – i) väh. 5 minuuttia kiehuvaassa vedessä tai desinfiointilaitteessa, esim. höyrysterilointilaitteessa. Noudata valmistajan ohjeita.

- Älä käytä mitään kemiallisia desinfiointiaineita, liuottimia tai hankausaineita.
- Kaikki osat, paitsi ilmaletku ja letkuliitäntä, voidaan puhdistaa käsin tavallisella astianpesuaineella tai astianpesukoneessa. Käytä tarvittaessa harjaa vaikeiden kohtien puhdistukseen.
- Puhdista aina ennen seuraavaa käyttöä ne osat, jotka joutuvat kosketuksiin maidon kanssa. Ilmaletkua ja letkuliitäntää ei tarvitse puhdistaa. Nämä osat voidaan pyyhkiä puhtaaksi kostealla liinalla.
- Puhdistuksen jälkeen osat c) – i) on huuhdeltava hyvin haalealla vedellä. Näin kaikki mahdollisesti tarttuneet pesuainejäämät poistetaan erityisesti niistä osista, jotka joutuvat suoraan kosketukseen äidinmaidon kanssa.

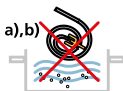

Varmista ennen kokoamista, että kalvo on täysin kuiva ja ehjä (ei halkeamia, reikiä jne.).

- Kokoa pumppusetti luvusta ”Kokoaminen ja osat” löytyvän piirroksen mukaan.

5. Käytännön vinkkejä

5.1 Yleisiä ohjeita

- Pese kädet hyvin saippualla ja pyyhi rinta kostealla liinalla aina ennen pumppausta. Nännien kuivuminen ja halkeamat voidaan välttää, kun rintaa ei pestä pesuaineilla kuten saippualla tai alkoholilla.
- Valmistaudu kaikessa rauhassa pumppaukseen. Asetu istumaan mukavaan ja rentoon asentoon. Paina rintasuppilo kevyesti nännin päälle, niin että se on tiivis. Aloita pumppaaminen.
- Useimmissa pumpuissa on stimulaatiotila, joka edistää maidoneritystä. Voit myös tukea tätä toimintoa hieromalla rintaa toisella kädellä.
- Pumppaa vuorotellen molempia rintoja, ellei lääkäri ole toisin määrännyt. Koska pumppausajat vaihtelevat äidiltä toiselle, ota tarvittaessa yhteyttä kättilöön tai imetyksen neuvojaan.

- Tarkista tuote ennen käyttöä ulkoisten vaurioiden ja toimivuuden varalta. Vaurioitunutta tai toimintahäiriöistä tuotetta ei saa käyttää.

5.2 Äidinmaidon säilytys

Äidinmaidon säilyvyys pumppauksen jälkeen:

- huonelämpötilassa (16–29°C) 3–4 tuntia
- jääkaapin takaosassa (alle 4°C) 3 päivää
- pakastimessa (–18°C) 6 kuukautta

Täytä käytettävät pullot tai purkit 2/3 ja merkitse niihin täyttöpäivämäärä. Pullon sijasta voidaan käyttää myös erityisesti tähän tarkoitukseen kehitettyä **mamivac**[®] rintamaidon pakastepussia [tuotenro 282100 PZN (D) 1279777]. Älä sulata jäätynyttä maitoa mikroaaltouunissa vaan huoneenlämmössä. Tarvittaessa pullo tai pussi voidaan asettaa lämpimään veteen. Sulatuksen jälkeen ravista pulloa tai pussia kevyesti, jotta maito sekoittuu hyvin.



5.3 Lisätarvikkeet

- **mamivac**[®] rintamaidon pakastepussi VPE = 20 kpl tuotenro 282100
- **mamivac**[®] rintasuppilo XL (36 mm) tuotenro 283121
- **mamivac**[®] rintasuppilo L (28 mm) tuotenro 283132
- **mamivac**[®] rintasuppilo S (20 mm) tuotenro 283131

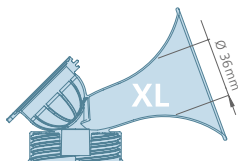
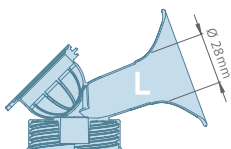

6. Tekniset tiedot

Tuote	Tuotenro	K x L x S (mm)	Paino	Tuote	Tuotenro	K x L x S (mm)	Paino
PREMIUM L	283120	163 x 118 x 85	220 g	ECONOMY L	283122	180 x 125 x 90	104 g
Kaksoissetti PREMIUM L	283123	163 x 170 x 125	438 g	ECONOMY XL	283128	180 x 125 x 90	107 g
PREMIUM XL ligt	283121K01	180 x 125 x 905	120 g	PREMIUM XL	283133	163 x 118 x 85	221 g
PREMIUM S	283129	163 x 118 x 85	219 g				

CE-merkintä direktiivin 93/42/ETY mukaan:

CE 0124

7. Hävittäminen

Hävitä **mamivac**[®]-pumppusetti paikallisten muovituotteita koskevien jättesäännösten mukaisesti.

8. Varaosat

Silikoninen suojakalvo

tuotenro 49054124

9. Takuu

Käyttöohjeiden laiminlyöminen tai tuotteen tarkoituksenvastainen käyttö mitätöi takuun, eikä Kimetec vastaa mahdollisesti näistä aiheutuvista henkilö- ja ainevahingoista.

mamivac®



ΣΕΤ ΑΝΤΛΗΣΗΣ

BPA FREE

Όλα τα υλικά δεν περιέχουν
δισφαινόλη Α (BPA)



Έκδοση: 2022-04
GB1010020GR

CE 0124



Σετ άντλησης για τα ακόλουθα ηλεκτρικά θήλαστρα mamivac®:

► SENSITIVE-C ► SENSITIVE-CFH ► LACTIVE ► άλλες αντλίες με έμβολο

Για την άντληση του μητρικού γάλακτος σε περίπτωση προβλημάτων θηλασμού,
ασθένειας ή αποχώρησης της μητέρας από το βρέφος.



Προσέξτε τις ενδείξεις ασφάλειας



Να φυλάσσεται σε ξηρό μέρος



Ακολουθήστε τις οδηγίες χρήσης



Αποθήκευση χωρίς έκθεση στο
ηλιακό φως



Σύμβολο συμμόρφωσης σύμφωνα με
την ευρωπαϊκή οδηγία 93/42 EOK



Κατασκευαστής



Kimetec GmbH
Gerlinger Str. 36-38
71254 Ditzingen
Germany

Τηλ.: +49 (0) 71 56 / 1 76 02 - 100
Φαξ: +49 (0) 71 56 / 1 76 02 - 500
info@mamivac.com

mamivac.com



Made in Germany



Παρακαλούμε διαβάστε προσεκτικά τις οδηγίες χρήσης πριν την πρώτη χρήση του σετ άντλησης **mamivac®** και φυλάξτε τις καλά.

Περιεχόμενο

1.	Ενδείξεις για τις οδηγίες χρήσης	67
2.	Συναρμολόγηση και ξεχωριστά κομμάτια	68
3.	Ορισμός χρήσης	69
3.1	Ενδείξεις	69
3.2	Αντενδείξεις	69
3.3	Ανεπιθύμητες ενέργειες	69
4.	Υγιεινή και καθαρισμός	70
5.	Χρήσιμες συμβουλές	71
5.1	Γενικές ενδείξεις	71
5.2	Φύλαξη του μητρικού γάλακτος	71
5.3	Εξαρτήματα	71
6.	Τεχνικά χαρακτηριστικά	72
7.	Διάθεση	72
8.	Ανταλλακτικά	72
9.	Εγγύηση	72

1. Ενδείξεις για τις οδηγίες χρήσης

Αυτές οι οδηγίες χρήσης ισχύουν για όλα τα σετ άντλησης των σειρών ECONOMY και PREMIUM όπως και για όλες τις παράγωγες συσκευές ίδιας κατασκευής για χρήση με **mamivac® SENSITIVE**, **mamivac® SENSITIVE-C**, **mamivac® SENSITIVE-CFH** και **mamivac® LACTIVE**.

PREMIUM L	ΚΩΔ 283120	ECONOMY L	ΚΩΔ 283122
Διπλό σετ PREMIUM L	ΚΩΔ 283123	ECONOMY XL	ΚΩΔ 283128
PREMIUM XL	ΚΩΔ 283133	PREMIUM XL light	ΚΩΔ 283121K01
PREMIUM S	ΚΩΔ 283129		

Η πατενταρισμένη μεμβράνη προστασίας προσφέρει την καλύτερη προστασία και ασφάλεια για την μητέρα και το παιδί. Η μεμβράνη αυτή σφραγίζει το θήλαστρο ερμητικά. Έτσι, οι σωλήνες ή η αντλία δεν μπορούν να μολυνθούν από μητρικό γάλα, βακτηρίδια ή μικρόβια.

Μπορείτε να χρησιμοποιήσετε το θήλαστρο **mamivac**[®] με ένα ή δύο σετ άντλησης. Αντλώντας και από τα δύο στήθη ταυτόχρονα εξοικονομείτε χρόνο. Ο χρόνος άντλησης μειώνεται κατά περ. 50%. Έτσι σας μένει περισσότερος χρόνος για το παιδί και την οικογένειά σας.



Παρακαλούμε, προσέξτε τι οδηγίες χρήσης του θήλαστρου.

3. Ορισμός χρήσης

Σετ άντλησης για χρήση με ένα θήλαστρο για την άντληση μητρικού γάλακτος για μητέρες που θηλάζουν.

3.1 Ενδείξεις

Τα σετ άντλησης **mamivac**[®] προορίζονται για χρήση με τα θήλαστρα **mamivac**[®] για την απαλή άντληση και την φύλαξη του μητρικού γάλακτος. Πιθανά προβλήματα θηλασμού: Μαστίτιδα (μικροβιακή μόλυνση του αδένου του στήθους), ανατομικές παραλλαγές της θηλής (που δυσχεραίνουν τον θηλασμό), πόνος στις θηλές, πληγωμένες θηλές, περιορισμένη γαλουχία, πλεόνασμα γάλακτος, πρόωρη γέννα, μεταβολικές διαταραχές του βρέφους, ανατομικές διαμαρτίες διάπλασης στο πρόσωπο του βρέφους, προσωρινή ασθένεια της μητέρας (π.χ. λήψη φαρμάκων).

3.2 Αντενδείξεις

Η λήψη ορισμένων φαρμάκων μπορεί να έχει επιδράσεις στον θηλασμό του βρέφους. Θα βρείτε τις ανάλογες ενδείξεις στις εσώκλειστες οδηγίες του παραγωγού του φαρμάκου.

3.3 Ανεπιθύμητες ενέργειες

Σε μεμονωμένες περιπτώσεις μπορεί να επέλθουν ερεθισμοί του δέρματος όπως κοκκίνισμα ή κόκκινα σημάδια.



Τα σετ άντλησης mamivac® δεν πρέπει να χρησιμοποιηθούν:

- για την αναρρόφηση άλλων σωματικών υγρών όπως αίμα, εκκρίματα ή βλεννώδης ύλη
- για την αναρρόφηση εκτός του ιατρικού πεδίου, όπως καυστικά, εύφλεκτα ή εκρηκτικά υγρά
- σε άλλα όντα

4. Υγιεινή και καθαρισμός

Παρακαλούμε να αποστειρώσετε τα κομμάτια c) μέχρι i) για τουλάχιστον 5 λεπτά σε βραστό νερό ή να τα βάλετε σε έναν αποστειρωτή, όπως π.χ. έναν αποστειρωτή ατμού. Παρακαλούμε προσέξτε τις ενδείξεις του κατασκευαστή.

- Παρακαλούμε μην χρησιμοποιήσετε χημικά μικροβιοκτόνα υγρά, διαλυτικά ή καθαριστικά με κόκκους τριψίματος.
- Όλα τα κομμάτια εκτός του σωλήνα αέρα και του συνδετήρα του σωλήνα μπορούν να καθαριστούν με το χέρι με ένα κοινό υγρό πιάτων ή να πλυθούν στο πλυντήριο πιάτων. Αν χρειαστεί, χρησιμοποιήστε μια βούρτσα για να καθαρίσετε τα δυσπρόσιτα σημεία.
- Καθαρίστε τα κομμάτια που έρχονται σε επαφή με γάλα πριν από κάθε χρήση. Δεν είναι απαραίτητος ο καθαρισμός του σωλήνα αέρα και του συνδετήρα του σωλήνα. Μπορείτε να σκουπίσετε τα κομμάτια αυτά με ένα υγρό πανί.
- Μετά τον καθαρισμό πρέπει να ξεπλύνετε τα κομμάτια c) μέχρι i) με άφθονο χλιαρό νερό. Έτσι θα αφαιρέσετε τυχόν υπολείμματα του καθαριστικού υγρού, ειδικά στα κομμάτια που έρχονται σε άμεση επαφή με το γάλα.

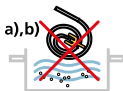

Παρακαλούμε βεβαιωθείτε πριν την τοποθέτηση της μεμβράνης ότι είναι εντελώς στεγνή και ακέραια (δεν έχει σκισίματα, τρύπες κλπ.).

- Συναρμολογήστε το σετ άντλησης σύμφωνα με το σχεδιάγραμμα στην παράγραφο «Συναρμολόγηση και ξεχωριστά κομμάτια».

5. Χρήσιμες συμβουλές

5.1 Γενικές ενδείξεις

- Πλύνετε τα χέρια σας καλά με σαπούνι πριν από κάθε άντληση και σκουπίστε το στήθος με ένα υγρό πανί. Μπορείτε να αποφύγετε στεγνό δέρμα και πληγές στις θηλές αν δεν χρησιμοποιείται καθαριστικά όπως σαπούνι ή οινόπνευμα.
- Προετοιμαστείτε με την ησυχία σας για την άντληση. Καθίστε άνετα και χαλαρά. Πιέστε την χοάνη στήθους ελαφρά πάνω στην θηλή ώστε να εφαρμόζει καλά. Ξεκινήστε με την άντληση.
- Τα περισσότερα θήλαστρα διαθέτουν τρόπο λειτουργίας μίμησης για να διεγερθεί η γαλουχία. Για να υποστηρίξετε την ροή του γάλακτος μπορείτε επιπλέον να κάνετε μασάζ στο στήθος με το άλλο χέρι.
- Αντλείστε διαδοχικά και από τα δύο στήθη, εφόσον δεν έχετε λάβει άλλες οδηγίες από τον ιατρό σας. Επειδή ο χρόνος άντλησης διαφέρει από μητέρα σε μητέρα, παρακαλούμε συμβουλευτείτε την μαία ή την σύμβουλο θηλασμού σας.
- Πριν από κάθε χρήση να ελέγχετε το προϊόν για τυχόν εξωτερικές ζημιές, καθώς και ως προς τη λειτουργικότητά του. Σε περίπτωση ελαττωμάτων ή δυσλειτουργιών, μη χρησιμοποιήσετε το προϊόν.

5.2 Φύλαξη του μητρικού γάλακτος

Μητρικό γάλα διατηρείτε:

- αμέσως μετά την άντληση σε θερμοκρασία δωματίου (16°-29°C) για 3-4 ώρες
- στο πίσω μέρος του ψυγείου (κάτω των 4°C) για 3 μέρες
- στον καταψύκτη (-18°C) για 6 μήνες

Γεμίστε μόνο τα 2/3 του μπουκαλιού και σημειώστε την ημερομηνία εμφιάλωσης. Αντί για μπουκάλια μπορείτε να χρησιμοποιήσετε και τις ειδικά σχεδιασμένες σακούλες κατάψυξης **mamivac®** [ΚΩΔ 282100]. Μην ξεπαγώνετε το μητρικό γάλα σε φούρνο μικροκυμάτων, αλλά σε θερμοκρασία δωματίου. Αν χρειαστεί, τοποθετήστε το μπουκάλι ή την σακούλα σε ζεστό νερό. Αφού το γάλα έχει ξεπαγώσει, ανακινήστε ελαφρά το μπουκάλι για να αναμιχθεί το γάλα.

37°



5.3 Εξαρτήματα

- **mamivac®** Σακούλες κατάψυξης τεμάχιο = 20 κομμάτια ΚΩΔ 282100

- **H mamivac®** χοάνη στήθους XL (36mm)
- **H mamivac®** χοάνη στήθους L (28mm)
- **H mamivac®** χοάνη στήθους S (20mm)

ΚΩΔ 283121

ΚΩΔ 283132

ΚΩΔ 283131

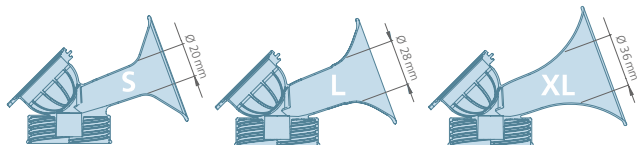

6. Τεχνικά χαρακτηριστικά

Προϊόν	ΚΩΔ	ΥχΠxB (mm)	Βάρος	Προϊόν	ΚΩΔ	ΥχΠxB (mm)	Βάρος
PREMIUM L	283120	163x118x85	220 γρ.	ECONOMY L	283122	180x125x90	104 γρ.
Διπλό σετ PREMIUM L	283123	163x170x125	438 γρ.	ECONOMY XL	283128	180x125x90	107 γρ.
PREMIUM XL	283121K01	180x125x905	120 γρ.	Pumpset PREMIUM XL	283133	163x118x85	221 g
PREMIUM S	283129	163x118x85	219 g				

Σήμανση συμμόρφωσης CE σύμφωνα με την οδηγία 93/42 EOK: CE 0124

7. Διάθεση

Παρακαλούμε διαθέστε τα σετ άντλησης **mamivac®** σύμφωνα με τις τοπικές οδηγίες για την διάθεση πλαστικών προϊόντων.

8. Ανταλλακτικά

Προστατευτική μεμβράνη από σιλικόνη

ΚΩΔ 49054124

9. Εγγύηση

Η εγγύηση ακυρώνεται με την παράβλεψη των ενδείξεων αυτών των οδηγιών χρήσης ή με την αντικανονική χρήση και η Kimetec δεν φέρει ευθύνη για βλάβες σε άτομα ή αντικείμενα που προέρχονται από την αντικανονική αυτή χρήση.

mamivac®



POMPA SETİ

BPA FREE

Malzemeler bisfenol A
(BPA) içermez.



Güncellik 2022-04
GB1010020TR

CE 0124



Aşağıdaki elektrikli mamivac® süt pompaları için pompa seti:

► SENSITIVE-C ► SENSITIVE-CFH ► LACTIVE ► diğer piston pompaları

Emzirme sorunlarında, hastalıkta ve emzirmeden kesme durumlarında anne
sütünün sağılması için.



Güvenlik talimatlarına dikkat
edilmelidir



Kuru yerde saklayınız



Kullanma kılavuzunu dikkate alınız



Güneş ışığından uzak saklayınız



Uygunluk beyanı
93/42 EWG sayılı AB direktifi uyarınca



Üretici



Kimetec GmbH
Gerlinger Str. 36-38
71254 Ditzingen
Germany

Tel.: +49 (0) 71 56 / 1 76 02 - 100
Faks: +49 (0) 71 56 / 1 76 02 - 500
info@mamivac.com

mamivac.com



Made in Germany



mamivac® pompa setini kullanmadan önce kullanım kılavuzunu itinalı bir şekilde okuyun ve muhafaza edin.

İçindekiler

1. Kullanım kılavuzuna ilişkin bilgiler	74
2. Yapı ve bileşenler	75
3. Kullanım amacı	76
3.1 Endikasyon	76
3.2 Kontrendikasyon	76
3.3 Yan Etkiler	76
4. Hijyen ve temizlik	77
5. Pratik ipuçları	78
5.1 Genel bilgiler	78
5.2 Anne sütünün muhafaza edilmesi	78
5.3 Aksesuar	78
6. Teknik Bilgiler	79
7. Bertaraf etme	79
8. Yedek parçalar	79
9. Garanti	79

1. Kullanım kılavuzuna ilişkin bilgiler

Bu kullanım kılavuzu ECONOMY ve PREMIUM serisi pompa setleri ve de benzer türevleri için **mamivac® SENSITIVE, mamivac® SENSITIVE-C, mamivac® SENSITIVE-CFH** ve **mamivac® LACTIVE** ile birlikte kullanım için geçerlidir.

PREMIUM L	REF 283120	ECONOMY L	REF 283122
Çiftli set PREMIUM L	REF 283123	ECONOMY XL	REF 283128
PREMIUM XL	REF 283133	PREMIUM XL light	REF 283121K01
PREMIUM S	REF 283129		

Patenli koruma membranı anne ve çocuk için en iyi korumayı ve güvenliđi sađlar. Bu membran anne sütünü hermetik olarak kapatır. Anne sütünü, bakteriler veya mikroplar böylece ne hortumlara ne de pompaya bulaşabilir.

mamivac® sütün pompalarını isteđe bađlı olarak bir ya da iki pompa seti ile kullanabilirsiniz. Zamandan kazanmak için iki göđsün aynı anda sađılması olanađı sunulur. Sađma süresi yakl. % 50 oranında azaltılmış olur. Böylece bebek ve aile için daha fazla zaman kalmış olur.



Bu esnada mutlaka sütün pompasının kullanım kılavuzunu dikkate alın.

3. Kullanım amacı

Pompa seti bir anne sütün pompası ile birlikte emziren annelerin sütünü sađmak için kullanılır.

3.1 Endikasyon

Anne sütünün hassas ve rahat bir şekilde sađılması ve toplanması için **mamivac®** pompa seti **mamivac®** sütün pompaları ile birlikte kullanılmalıdır. Emzirme sorunları örn. şunlar olabilir: Mastitis (göđüs iltihabı), mamilanın anatomik varyasyonları (yerleştirmeyi zorlaştıran), ađrılı, yaralı mamila, çok az sütün gelmesi, sütün fazlası, erken doğumlar, bebekte metabolik bozukluklar, bebekte yüz bölgesinde anatomik deformite, annenin geçici olarak hastalanması (örn. ilaç alımı).

3.2 Kontrendikasyon

İlaç alınması genel olarak bebeđin emzirilmesine etki edebilir. İlgili bilgiler ilaç üreticisinin prospektüsünde yer almaktadır.

3.3 Yan Etkiler

Münferit durumlarda kızarma veya kırmızı lekeler gibi cilt tahrişı oluşabilir.



mamivac® pompa setleri aşağıdaki durumlarda kullanılmamalıdır:

- Kan, salgı veya mukus gibi diğer vücut sıvılarının emilmesinde
- Tıbbi alanın dışında, örneğin aşındırıcı, yanıcı veya patlayıcı sıvıların emilmesinde
- diğer canlılarda

4. Hijyen ve temizlik

Lütfen ilk kullanımdan önce c) ile i) arasındaki parçaları en az 5 dakika kaynar suda kaynatın veya örn. sterilizatör gibi bir buhar dezenfeksiyon cihazına koyun. Lütfen üretici bilgilerine dikkat edin.

- Lütfen kimyasal dezenfeksiyon banyoları, çözücü veya aşındırıcı maddeler kullanmayın.
- Hava hortumu ve hortum bağlantısı dışında tüm parçalar piyasada bulunan bulaşık deterjanları ile elle veya bulaşık makinesinde yıkanabilmektedir. Zor ulaşılan bölgeler için gerektiğinde bir fırça kullanın.
- Her kullanımdan önce süt ile temas eden tüm parçaları temizleyin. Hava hortumunun ve hortum bağlantısının temizlenmesine gerek yoktur. Bu parçalar nemli bir bezle silinebilir.
- Her temizlemeden sonra c) ile j) arasındaki parçaların ılık su ile durulanması gerekir. Bu sayede, özellikle anne sütü ile temas eden bileşenlerde muhtemelen mevcut olan deterjan artıkları temizlenmiş olur.

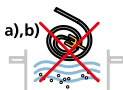

Lütfen montaj öncesinde membranın tamamen kurumuş ve sağlam (çatlak, delik, vb. olmamalıdır) olduğundan emin olun.

- Pompa setini »Yapı ve bileşenler« bölümündeki çizim uyarınca birleştirin.

5. Pratik ipuçları

5.1 Genel bilgiler

- Her sağma öncesinde ellerinizi sabunla itinalı bir şekilde yıkayın ve göğsünüzü nemli bir bezle silin. Sabun veya alkol gibi temizlik maddeleri kullanmayarak meme uçlarının kurummasını veya çatlamasını engelleyebilirsiniz.
- Sakin bir şekilde sağma işlemine kendinizi hazırlayın. Rahat bir yere oturun ve rahatlayın. Göğüs zilini meme ucuna hafifçe bastırın. Sağma işlemine başlayın.
- Çoğu pompaları, süt oluşumunu teşvik eden uyarıcı modlara sahiptir. Desteklemek açısından göğsünüze ek olarak bir elinizle masaj yapabilirsiniz.
- Doktor tarafından farklı bir şey önerilmediği sürece her iki göğsünüzü değiştirerek sağın. Sağma süresi anneden anneye değiştiğinden, gerektiğinde ebenize veya emzirme görevlinize danışın.
- Her kullanımdan önce üründe dış hasar ve işlevsellik kontrolü yapın. Kusur veya arıza durumunda ürünü kullanmayı bırakın.

5.2 Anne sütünün muhafaza edilmesi

Anne sütü;

- taze sağılmışsa oda sıcaklığında (16°-29°C) 3-4 saat
- buzdolabının arka bölgesinde (4°C altında) 3 gün
- derin dondurucuda (-18°C) 6 ay süreyle bozulmaz

Bunun için kullanılan şişeleri veya kapları sadece 2/3 oranında doldurun ve doldurma tarihini üzerine not edin. Şişeler yerine, bu amaç için özel olarak geliştirdiğimiz **mamivac**® anne sütü dondurucu torbalarını [REF 282100] kullanabilirsiniz. Donmuş sütün buzunu mikro dalga fırında değil, oda sıcaklığında çözündürün. Gerekliğinde şişeyi veya torbayı sıcak suya koyun. Çözdürme sonrasında sütün karışması için kabı veya torbayı hafifçe çalkalayın.



5.3 Aksesuar

- **mamivac**® anne sütü dondurucu torbası Ambalaj içeriği = 20 adet
REF 282100

- **mamivac®** göğüs zili XL (36 mm) REF 283121
- **mamivac®** göğüs zili L (28 mm) REF 283132
- **mamivac®** göğüs zili S (20 mm) REF 283131

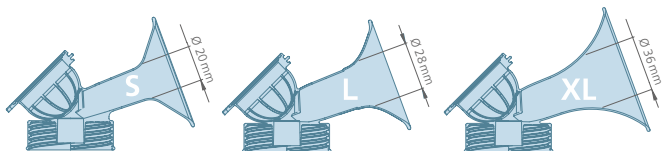

6. Teknik Bilgiler

Ürün	REF	YxGxD (mm)	Ağırlık	Ürün	REF	YxGxD (mm)	Ağırlık
PREMIUM L	283120	163x118x85	220 g	ECONOMY L	283122	180x125x90	104 g
Çiftli set PREMIUM L	283123	163x170x125	438 g	ECONOMY XL	283128	180x125x90	107 g
PREMIUM XL	283121K01	180x125x905	120 g	PREMIUM XL	283133	163x118x85	221 g
PREMIUM S	283129	163x118x85	219 g				

93/42/EWG direktifi uyarınca CE işareti: CE 0124

7. Bertaraf etme

mamivac® pompa setlerini lütfen plastik ürünler için geçerli yerel atık kuralları doğrultusunda bertaraf edin.

8. Yedek parçalar

Silikon koruyucu membran

REF 49054124

9. Garanti

Bu kullanım kılavuzunda verilen bilgilere uyulmaması veya amacına uygun olmayan bir kullanımda garanti hakları düşer ve bu durumlardan kaynaklanan yaralanmalar ve maddi hasarlardan Kimetec sorumlu olmaz.

mamivac®

PUMPAKÉSZLET



BPA MENTES

Az anyagok nem tartalmaznak biszfenol-A-t (BPA).



Állapot: 2022-04
GB1010020HU



CE 0124

Pumpakészlet a következő elektromos mamivac® tejpumpákhoz:

▶ SENSITIVE-C ▶ SENSITIVE-CFH ▶ LACTIVE ▶ további dugattyús pumpák

Anyatej lefejéséhez szoptatási problémák, betegség és az anya és a csecsemő elkülönítése esetén.



Vegye figyelembe a biztonsági előírásokat



Kérjük kövesse a használati útmutatóban leírtakat



Megfeleléségi jel a 93/42 EKG EU-irányelv szerint



Nedvesség ellen védeni



Véd a napfény



Gyártó



Kimetec GmbH
Gerlinger Str. 36-38
71254 Ditzingen
Germany

Tel.: +49 (0) 71 56 / 1 76 02 - 100
Fax: +49 (0) 71 56 / 1 76 02 - 500
info@mamivac.com

mamivac.com

Made in Germany



Figyelmesen olvassa el a **mamivac**[®] pumpakészlet használati utasítását, és gondosan őrizze meg azt.

Tartalom

1.	Útmutatások a használati utasításhoz	81
2.	Felépítés és részegységek	82
3.	Rendeltetés	83
3.1	Javallat	83
3.2	Ellenjavallatok	83
3.3	Mellékhatások	83
4.	Higiénia és tisztítás	84
5.	Praktikus tanácsok	85
5.1	Általános útmutatások	85
5.2	Az anyatej tárolása	85
5.3	Tartozékok	85
6.	Műszaki adatok	86
7.	Ártalmatlanítás	86
8.	Pótalkatrészek	86
9.	Szavatosság	86

1. Útmutatások a használati utasításhoz

Ez a használati utasítás érvényes minden ECONOMY és PREMIUM sorozatú pumpakészletre, valamint minden azonos felépítésű származtatott termékre, a **mamivac**[®] SENSITIVE, **mamivac**[®] SENSITIVE-C, **mamivac**[®] SENSITIVE-CFH és **mamivac**[®] LACTIVE készülékekkel történő használatra.

PREMIUM L	REF 283120	ECONOMY L	REF 283122
Dupla készlet PREMIUM L	REF 283123	ECONOMY XL	REF 283128
PREMIUM XL	REF 283133	PREMIUM XL light	REF 283121K01
PREMIUM S	REF 283129		

2. Felépítés és részegységek

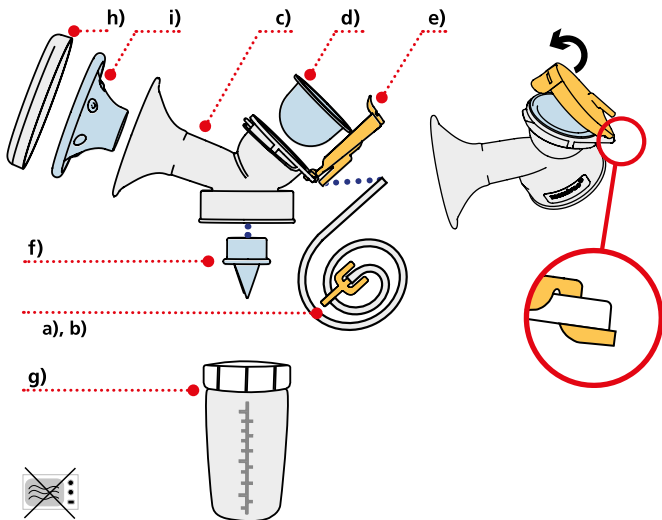

- a) Légtömlő, 1 m
- b) Tömlőcsatlakozó a tejpumpához
- c) Mellharang
- d) Elválasztó membrán
- e) Zárófedél
- f) Szelep
- g) Tejespalack csavaros fedéllel
- h) Higiénés fedél
- i) Lágy betét

Vegye figyelembe, hogy modelttől függően a pumpakészlet részegységei eltérőek.

A szabadalmaztatott védőmembrán a kimagasló védelmet és biztonságot nyújt az anya és a gyermek számára. Ez a membrán hermetikusan lezárja az anyatejfejtő pumpát. Így az anyatej, a baktériumok vagy csírák sem a tömlőt, sem a pumpáról nem szennyezhetik be.

A **mamivac®** tejpumpákat tetszés szerint egy vagy két pumpakészlettel használhatja. Időtakarékoságból célszerű mindkét mellett egyszerre lefejni. A lefejtési idő kb. 50 %-kal rövidebb lesz. Ezáltal az anyának több ideje marad a babára és a családra.



Vegye figyelembe a tejpumpa használati utasítását.

3. Rendeltetés

Pumpakészlet anyatej pumpával történő használat céljára, szoptató anyák anyatejének lefejtéséhez.

3.1 Javallat

A **mamivac®** pumpakészletet **mamivac®** tejpumpával kell használni az anyatej kíméletes lefejtéséhez és összegyűjtéséhez. Szoptatási problémák lehetnek pl.: mastitis (mellgyulladás), a mellbimbók anatómiai elváltozásai (amelyek megnehezítik a mellre helyezést), fájdalmas, sebes mellbimbó, túl kevés tej termelődése, tejbőség, koraszülés, csecsemő anyagcserezavarai, a csecsemő hibás anatómiai fejlődése az arc-területen, az anya átmeneti betegsége (pl. gyógyszeresedés).

3.2 Ellenjavallatok

Általában véve a gyógyszerek szedése hatással lehet a csecsemő szoptatására. A gyógyszergyártó terméktájékoztatója megfelelő útmutatásokat tartalmaz.

3.3 Mellékhatások

Egyes esetekben előfordulhat bőrirritáció, mint pl. kipirosodás vagy vörös foltok.



A mamivac® pumpakészletet nem szabad használni az alábbi esetekben:

- más testnedvek, úgymint vér, váladék vagy nyálka leszívása
- a gyógyászat területén kívül eső leszívás, mint maró, éghető vagy robbanékony folyadékok leszívása
- más élőlényeknél

4. Higiénia és tisztítás

Először használat előtt legalább 5 percig forró vízben főzze ki a c) - i) jelölésű alkatrészeket, vagy tegye ezeket gőzfertőtlenítő készülékbe, pl. vaporizátorba. Kérjük, vegye figyelembe a gyártó megfelelő útmutatásait.

- Ne használjon kémiai fertőtlenítő fürdőket, oldó- vagy súrolószereket.
- A légtömlő és a tömlőcsatlakozó kivételével minden alkatrészt a szokásos mosogatószerrel lehet tisztítani, kézzel vagy mosogatógépben. Esetleg használjon kefét, hogy elérje a nehezen hozzáférhető helyeket.
- Minden újabb használat előtt tisztítsa meg azokat az alkatrészeket, amelyek a tejjel érintkeztek. A légtömlőt és a tömlőcsatlakozót nem szükséges megtisztítani. Ezeket az alkatrészeket nedvesen le lehet törölni.
- Tisztítás után a c) - i) jelzésű alkatrészeket alaposan le kell öblíteni langyos vízzel. Ezzel eltávolítja róluk az esetleg rátapadt öblítőszer-maradványokat, különösen azoknál a komponenseknél, amelyek közvetlenül érintkezésbe kerülnek az anyatejjel.

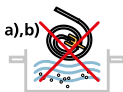

Győződjön meg róla, hogy a membrán behelyezés előtt teljesen száraz és sértetlen (nincsenek repedések, lyukak vagy hasonlók) legyen.

- A pumpakészletet a »Felépítés és részegységek« c. fejezetben található rajz szerint szerelje össze.

5. Praktikus tanácsok

5.1 Általános útmutatások

- Minden lefejés előtt alaposan mosson kezet szappannal, és törölje le a mellét nedves kendővel. A mellbimbók kiszáradását és kirepedezését azzal kerülheti el, hogy tisztítószerként nem használ pl. szappant vagy alkoholt.
- Teljes nyugalomban készüljön fel a tejleszívásra. Kényelmesen üljön le, és lazítsa el magát. Finoman nyomja rá a mellharangot a mellbimbóra úgy, hogy szorosan illeszkedjen rajta. Kezdje el a lefejést.
- A legtöbb pumpa rendelkezik stimulációs üzemmóddal, amely elősegíti a tejkiválasztást. Támogatásul a másik kezével még masszírozhatja is a mellét.
- Felváltva feje a két mellét, amennyiben az orvos másképp nem rendelte. Mivel a lefejési idő anyáról anyára különböző, adott esetben forduljon a szülésznőjéhez vagy a szoptatási tanácsadójához.
- Használat előtt mindig ellenőrizze, hogy nincsenek-e külső sérülések a terméken, és hogy az működőképes-e. Hibák vagy nem megfelelő működés esetén ne folytassa a termék használatát.

5.2 Az anyatej tárolása

Az anyatej eltarthatósága:

- frissen lefejve szobahőmérsékleten (16°-29°C) 3-4 óra
- a hűtőszekrény hátsó részén (4°C alatt) 3 nap
- mélyhűtőszekrényben (-18°C) 6 hónap

Ehhez a felhasznált palackokat vagy edényeket csak 2/3 részig töltsé meg, és jegyezze fel a feltöltési dátumot. Palack helyett a mi speciálisan erre a célra kifejlesztett **mamivac**[®] anyatej-fagyasztó zacskóinkat [REF 282100] is használhatja. A lefagyasztott anyatejet ne mikrohullámú sütőben olvassza ki, hanem szobahőmérsékleten. Szükség esetén a palackot vagy tasakot állítsa meleg vízbe. Felolvasztás után kissé rázza meg az edényt vagy tasakot, hogy a tej összekeveredjen.



5.3 Tartozékok

- **mamivac**[®] VPE anyatej-fagyasztó tasak, CSE = 20 darab REF 282100

- **A mamivac®** méretű XL (36 mm) mellharang
- **A mamivac®** méretű L (36 mm) mellharang
- **A mamivac®** méretű S (36 mm) mellharang

REF 283121

REF 283132

REF 283131

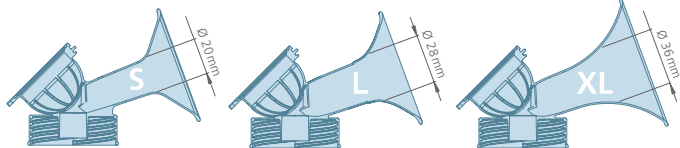

6. Műszaki adatok

Árucikk	REF	MaxSzxMé (mm)	Tömeg	Árucikk	REF	MaxSzxMé (mm)	Tömeg
PREMIUM L	283120	163x118x85	220 g	ECONOMY L	283122	180x125x90	104 g
Dupla készlet PREMIUM L	283123	163x170x125	438 g	ECONOMY XL	283128	180x125x90	107 g
PREMIUM XL	283121K01	180x125x905	120 g	PREMIUM XL	283133	163x118x85	221 g
PREMIUM S	283129	163x118x85	219 g				

CE-jelölés a 93/42/EGK irányelv szerint: **CE 0124**

7. Ártalmatlanítás

A mamivac® pumpakészletet a műanyag termékekre vonatkozó, helyileg érvényes hulladékkezelési előírások szerint ártalmatlanítsa.

8. Pótalkatrészek

Szilikon védőmembrán

REF 49054124

9. Szavatosság

A jelen használati utasításban foglalt útmutatások figyelmen kívül hagyása vagy a nem rendeltetésszerű használat által a szavatossági igény érvényét veszti, és a Kitemec nem felel az ezekre visszavezethető személyi sérülésekért és anyagi károkért.

mamivac®



МОЛОКОВІДСОС

**НЕ МІСТИТЬ
БІСФЕНОЛ А**

Усі матеріали не містять
бісфенол А (BPA)



Станом на 2022-04
GB1010020UK

CE 0124



Молоковідсос для використання разом з електричними насосами mamivac®:
SENSITIVE-C, SENSITIVE-CFH, LACTIVE, інші вакуумні насоси
для зціджування материнського молока при проблемах з лактацією,
захворюваннях матері чи малюка.



Дотримуватись правил безпеки



Зберігати в сухому місці



Дотримуватися інструкцій з
експлуатації



Зберігати в захищеному від
сонячних променів місці



Знак відповідності
директивам ЄС 93/42 EWG



Виробник



Kimetec GmbH
Gerlinger Str. 36-38
71254 Ditzingen
Germany

Тел: +49 (0) 71 56 / 1 76 02 - 100
Факс: +49 (0) 71 56 / 1 76 02 - 500
info@mamivac.com

mamivac.com



Made in Germany



Перед початком використання молоковідсосу **mamivac®** уважно прочитайте цю інструкцію та зберігайте її.

Зміст

1.	Вказівки до інструкції з експлуатації	88
2.	Конструкція та складові частини	89
3.	Призначення	90
3.1	Показання	90
3.2	Протипоказання	90
3.3	побічні дії	90
4.	Гігієна та очищення	91
5.	Практичні поради	92
5.1	Загальні вказівки	92
5.2	Зберігання материнського молока	92
5.3	Приладдя	93
6.	Технічні характеристики	93
7.	Утилізація	93
8.	Запасні частини	93
9.	Гарантія	93

1. Вказівки до інструкції з експлуатації

Ця інструкція призначена для усіх молоковідсосів ECONOMY та PREMIUM, включаючи усі похідні ідентичної конструкції для експлуатації разом з насосами **mamivac® SENSITIVE**, **mamivac® SENSITIVE-C**, **mamivac® SENSITIVE-CFH** та **mamivac® LACTIVE**.

PREMIUM L	REF 283120	ECONOMY L	REF 283122
Подвійний молоковідсос	PREMIUM L		REF 283123
PREMIUM XL	REF 283133	ECONOMY XL	REF 283128
PREMIUM S	REF 283129	PREMIUM XL light	REF 283121K01

2. Конструкція та складові частини

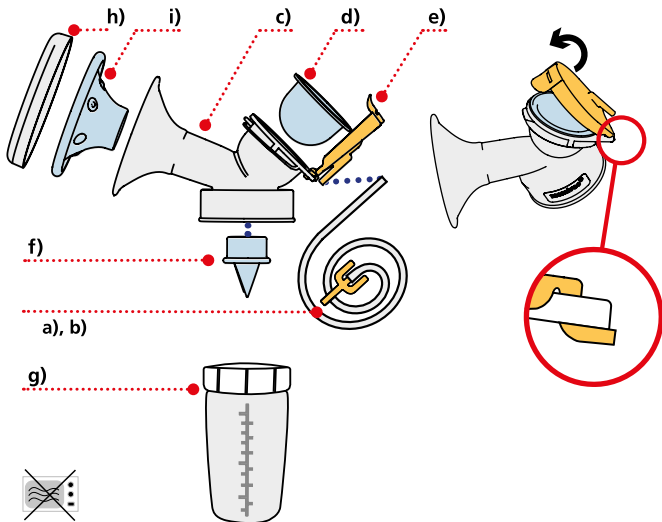

- a) Повітряний шланг 1 м
- b) Патрубок для з'єднання з насосом
- c) Воронка
- d) Розділювальна мембрана
- e) Кришка
- f) Клапан
- g) Пляшка для молока з гвинтовою кришкою
- h) Захисна кришка
- i) Насадка

Зверніть увагу, що залежно від моделі деталі молоковідсосу можуть відрізнятися

Запатентована захисна мембрана є найкращим захистом для матері та малюка. Мембрана герметично перекриває насос під час роботи. Материнське молоко, бактерії та мікроорганізми не можуть контактувати зі шлангом або насосом.

Ви можете підключати до насосів **mamivac**[®] один чи два молоковідсоса. Зцідуйте одночасно обидві груди, щоб зекономити час. Час зціджування зменшується таким чином прибіл. на 50 %. В результаті мати може більше часу провести зі своїм малюком та іншими членами родини.



Зважайте на інструкцію з експлуатації насосу для зціджування молока.

3. Призначення

Молоковідсос призначений для зціджування материнського молока під час годування груддю.

3.1 Показання

Молоковідсоси **mamivac**[®] для використання разом з насосами **mamivac**[®] дозволяють обережно та м'яко зцідувати та збирати материнське молоко. Показання для використання приладу: мастит (запалення молочних залоз), анатомічні особливості сосків (які утруднюють грудне годування), болісні, пошкоджені соски, недостатнє або надмірне вироблення молока, годування недоношених дітей, порушення обміну речовин у малюків, анатомічні дефекти у малюків в області обличчя, захворювання матері (яке потребує лікування медикаментами).

3.2 Протипоказання

Приймання медикаментів під час грудного годування може впливати на малюка через грудне молоко. Відповідні рекомендації читайте в інструкціях до лікарняних засобів.

3.3 побічні дії

В деяких випадках можливо подразнення шкіри у вигляді почервоніння або утворення червоних плям.



Не слід використовувати молоковідсоси mamivac®:

- для відсмоктування інших біологічних рідин, таких як кров, слиз, секрет
- для відсмоктування їдких, горючих та вибухонебезпечних рідин
- для тварин

4. Гігієна та очищення

Перед першим використанням продезінфікуйте усі компоненти з с) до і) не менше 5 хвилин у киплячій воді або за допомогою пара, наприклад, у стерилізаторі. Виконуйте відповідні рекомендації виробника приладу.

- Не використовуйте хімічні засоби для дезінфекції, розчинники або абразивні засоби для чищення.
- Усі компоненти, включаючи повітряний шланг та патрубок для з'єднання, можна мити з побутовими засобами для миття посуду руками та в посудомийній машині. Для очищення трудно доступних місць користуйтеся щіткою.
- Перед кожним використанням мийте частини, які мають контакт з молоком. Не має необхідності мити повітряний шланг та патрубок для з'єднання. Протирайте їх вологою тканиною.
- Після миття ретельно промийте частини від с) до і) теплою водою. Це гарантує видалення залишків миючого засобу, що особливо важливо для компонентів, які мають контакт з материнським молоком.

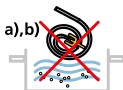

Перед тим, як зібрати прилад, переконайтеся, що мембрана повністю висохла та не має пошкоджень (подряпин, тріщин та ін.).

- Зберіть молоковідсос відповідно до схеми, яка приведена у розділі «Конструкція та складові частини».

5. Практичні поради

5.1 Загальні вказівки

- Перед кожним застосуванням приладу ретельно вимийте руки водою з милом та витріть груди вологою тканиною. Запобігти сухості та тріщин сосків можливо уникаючи використання очищувальних засобів, таких як мило чи спирт.
- Підготуйтеся до процесу зціджування. Сядьте зручно та розслабтесь. Накладіть воронку молоковідсосу на грудь таким чином, щоб вона міцно прилягала. Почніть процес зціджування.
- Більшість насосів працює також у режимі стимуляції, що забезпечує прилив молока. Для підсилення лактації рекомендується додатково масажувати грудь другою рукою.
- Послідовно зцідить обидві груди, якщо лікарем не прописане інакше. Час, потрібний для зціджування, може у різних жінок відрізнятись, тому при наявності питань звертайтеся до акушерки чи консультанта щодо грудного вигодовування.
- Перед кожним застосуванням продукту перевіряйте його на відсутність зовнішніх пошкоджень та функціональну здатність. Якщо продукт має дефекти або працює неналежним чином, його подальше використання заборонено.

5.2 Зберігання материнського молока

Материнське молоко може зберігатися:

- при кімнатній температурі (16 °-29 °C) 3-4 години
- в холодильнику (не вище 4 °C) 3 дні
- в морозильній камері (-18 °C) 6 місяців

Для цього пляшки, призначені для заморожування, наповніть на 2/3 та запам'ятайте дату наповнення. Замість пляшок ви можете скористатися спеціальним пакетом для заморожування молока **mamivac**® [REF 282100]. Розморозуйте материнське молоко не у мікрохвильовій печі, а при кімнатній температурі. При необхідності поставте пляшку або пакет у теплу воду. Після розморозження злегка збовтайте пляшку або пакет, щоб перемішати молоко.



5.3 Приладдя

- Пакети для заморожування молока **mamivac®** 20 шт. REF 282100
- Воронка **mamivac®** XL (36 mm) REF 283121
- Воронка **mamivac®** L (28 mm) REF 283132
- Воронка **mamivac®** S (20 mm) REF 283121

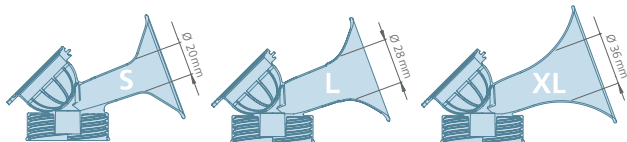

6. Технічні характеристики

Виріб	REF (номер виробника)	ВхШхГ (мм)	Вага	Виріб	REF (номер виробника)	ВхШхГ (мм)	Вага
PREMIUM L	283120	163x118x85	220 г	ECONOMY L	283122	180x125x90	104 г
Подвійний молоковідсос PREMIUM L	283123	163x170x125	438 г	ECONOMY XL	283128	180x125x90	107 г
PREMIUM XL	283121K01	180x125x905	120 г	PREMIUM XL Light	283133	163x118x85	221 г
PREMIUM S	283129	163x118x85	219 г				

CE - Знак відповідності директивам 93/42/EWG: CE 0124

7. Утилізація

Утилізуйте молоковідсоси **mamivac®** у відповідності до регіональних та національних приписів для пластикових виробів.

8. Запасні частини

Захисна мембрана з силікону

REF 49054124

9. Гарантія

У разі недотримання вказівок цієї інструкції з експлуатації або використання виробу не за призначенням Kimetec не приймає претензії по гарантії та не несе відповідальність за травмування людей та нанесені у результаті матеріальні збитки.

mamivac®



МОЛОКООТСОС

НЕ СОДЕРЖИТ БИСФЕНОЛ А

Все материалы не содержат бисфенол-А- (BPA).



По состоянию на 2022-04
GB1010020RU

CE 0124



Молокоотсос для следующих электрических насосов mamivac®:

► SENSITIVE-C ► SENSITIVE-CFH ► LACTIVE ► другие поршневые насосы

Для сцеживания материнского молока при проблемах с кормлением грудью, болезнях и разлучении матери и грудного ребенка.



Соблюдать предписания по технике безопасности



Хранить в сухом месте



Следуйте указаниям в инструкции по эксплуатации



Не допускать попадания солнечных лучей



Знак соответствия Директиве ЕС 93/42 ЕЭС



Производитель



Kimetec GmbH
Gerlinger Str. 36-38
71254 Ditzingen
Germany

Тел.: +49 (0) 71 56 / 1 76 02 - 100
Факс: +49 (0) 71 56 / 1 76 02 - 500
info@mamivac.com

mamivac.com



Made in Germany



Перед применением молокоотсоса **mamivac®** внимательно прочтите инструкцию по эксплуатации и сохраните ее.

Содержание

1. Указания относительно инструкции по эксплуатации	95
2. Конструкция и составные части	96
3. Назначение	97
3.1 Показания	97
3.2 Противопоказания	97
3.3 побочные эффекты	97
4. Гигиена и очистка	98
5. Практические советы	99
5.1 Общие указания	99
5.2 Хранение материнского молока	99
5.3 Принадлежности	100
6. Технические данные	100
7. Утилизация	100
8. Запасные детали	100
9. Гарантия	100

1. Указания относительно инструкции по эксплуатации

Данная инструкция по эксплуатации действительна для всех молокоотсосов серий ECONOMY и PREMIUM, а также для всех идентичных конструкций для применения с **mamivac® SENSITIVE, mamivac® SENSITIVE-C, mamivac® SENSITIVE-CFH, mamivac® LACTIVE.**

PREMIUM L	REF 283120	ECONOMY L	REF 283122
Двойной комплект PREMIUM L	REF 283123	ECONOMY XL	REF 283128
PREMIUM XL	REF 283133	PREMIUM XL light	REF 283121K01
PREMIUM S	REF 283129		

2. Конструкция и составные части

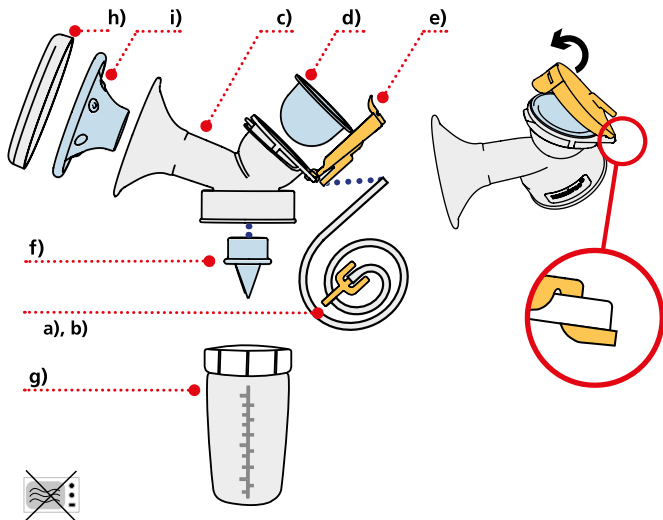

- a) Воздушный шланг 1 м
- b) Штуцер шланга для присоединения к насосу для сцеживания молока
- c) Воронка
- d) Разделительная мембрана
- e) Фиксируемая крышка
- f) Клапан
- g) Бутылка для молока с навинчивающейся крышкой
- h) Защитная крышка
- i) Мягкая насадка

Обратите внимание, что в зависимости от модели составные части молокоотсоса могут отличаться.

Запатентованная защитная мембрана обеспечивает наилучшую защиту для матери и ребенка. Эта мембрана герметично изолирует насос для сцеживания молока. Таким образом, материнское молоко, бактерии или микроорганизмы не могут загрязнить шланги и насос.

Вы можете использовать насосы для сцеживания молока **mamivac®** на выбор с одним или двумя молокоотсосами. Одновременное сцеживание из двух грудей предоставляет хорошую возможность для экономии времени. Время сцеживания сокращается приibl. на 50%. В результате у матери остается больше времени для ребенка и семьи.



Соблюдайте при этом инструкцию по эксплуатации насоса для сцеживания молока.

3. Назначение

Молокоотсос для использования с насосом для сцеживания материнского молока для кормящих матерей.

3.1 Показания

Молокоотсосы **mamivac®** должны использоваться с насосами для сцеживания молока **mamivac®** для бережного и мягкого сцеживания и сбора материнского молока. Проблемами при кормлении грудью, например, могут быть: мастит (бактериальное воспаление молочной железы), анатомические особенности сосков (которые затрудняют кормление ребенка грудью), болезненные, пораненные соски, недостаточная выработка молока, избышек молока, недоношенные дети, нарушения обмена веществ у грудного ребенка, анатомические дефекты грудного ребенка в области лица, временное заболевание матери (например, прием медикаментов).

3.2 Противопоказания

Как правило, прием медикаментов может влиять на кормление ребенка грудью. Соответствующие указания содержатся в инструкции производителя лекарства.

3.3 побочные эффекты

В отдельных случаях возможны такие раздражения кожи, как покраснение или красные пятна.



Запрещается использовать молокоотсосы mamivac®:

- для сцеживания других жидкостей организма, таких как кровь, секретные выделения или слизь
- для сцеживания вне рамок медицинского применения, например, едких, горючих или взрывоопасных жидкостей
- для других живых существ

4. Гигиена и очистка

Перед первым использованием продезинфицируйте компоненты с с) по i) как минимум 5 мин. в кипящей воде или поместите их в паровой прибор для дезинфекции, например, в паровой стерилизатор. Соблюдайте соответствующие указания производителя.

- Не используйте химические дезинфекционные ванны, растворяющие или абразивные чистящие средства.
- Все детали, за исключением воздушного шланга и штуцера шланга, можно очищать вручную при помощи обычного моющего средства для мытья посуды или в посудомоечной машине. При необходимости используйте щетку для очистки труднодоступных мест.
- Перед каждым последующим использованием очищайте детали, которые соприкасались с молоком. Воздушный шланг и штуцер шланга не требуют очистки. Их можно протереть влажной тканью.
- Детали с с) по i) после очистки необходимо основательно промыть теплой водой. Это позволит удалить остатки моющего средства, что особенно важно для компонентов, непосредственно соприкасающихся с материнским молоком.

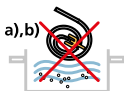

Перед сборкой убедитесь, что мембрана полностью сухая и не имеет повреждений (отсутствуют трещины, отверстия и т.п.).

- Соберите молокоотсос в соответствии со схемой, приведенной в разделе "Конструкция и составные части".

5. Практические советы

5.1 Общие указания

- Перед каждым сцеживанием основательно вымойте руки с мылом и протрите грудь влажной тканью. Высыхание и трещины сосков можно предотвратить, если не использовать такие средства для очистки, как мыло или алкоголь.
- Спокойно подготовьтесь к сцеживанию. Сядьте удобно и расслабьтесь. Легко прижмите воронку к соску таким образом, чтобы она герметично прилегала. Начните процесс сцеживания.
- Большинство насосов имеют режим стимуляции, который способствует образованию молока. В качестве поддержки вы можете дополнительно массировать грудь другой рукой.
- Поочередно сцеживайте с обеих грудей, если нет других предписаний врача. Поскольку время сцеживания у разных женщин отличается, при наличии вопросов обращайтесь к акушерке или консультанту по грудному питанию.
- Перед каждым использованием проверяйте продукт на отсутствие внешних повреждений и на работоспособность. В случае дефектов или неправильной работы использование продукта запрещено.

5.2 Хранение материнского молока

Материнское молоко хранится:

- только что сцеженное при комнатной температуре (16°-29°C) - 3-4 часа
- в глубине холодильника (ниже 4°C) - 3 дня
- в морозильном шкафу (-18°C) - 6 месяцев

Для этого наполните используемые бутылки или емкости только на 2/3 и напишите дату наполнения. Вместо бутылки вы можете также использовать специально разработанные нами для этой цели пакеты для заморозки материнского молока **mamivac**® [REF 282100]. Размораживайте замёрзшее материнское молоко не в микроволновой печи, а при комнатной температуре. При необходимости поместите бутылку или пакет в теплую воду. После размораживания легко взболтайте емкость или пакет, чтобы перемешать молоко.



5.3 Принадлежности

- Пакеты для заморозки материнского молока mamivac® VPE = 20 шт. REF 282100
- Воронка mamivac® XL (36 mm) REF 283121
- Воронка mamivac® L (28 mm) REF 283132
- Воронка mamivac® S (20 mm) REF 283121

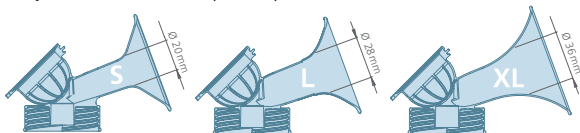

6. Технические данные

Изделие	REF (номер изделия)	ВхШхГ (мм)	Вес	Изделие	REF (номер изделия)	ВхШхГ (мм)	Вес
PREMIUM L	283120	163x118x85	220 г	ECONOMY L	283122	180x125x90	104 г
Двойной комплект PREMIUM L	283123	163x170x125	438 г	ECONOMY XL	283128	180x125x90	107 г
PREMIUM XL	283121K01	180x125x905	120 г	Pumpset PREMIUM XL	283133	163x118x85a	221 г
PREMIUM S	283129	163x118x85	219 г				

CE-маркировка согласно Директиве 93/42/ЕЭС: CE 0124

7. Утилизация

Утилизируйте молокоотсосы **mamivac®** в соответствии с действующими местными предписаниями по утилизации изделий из пластмассы.

8. Запасные детали

Силиконовая защитная мембрана

REF 49054124

9. Гарантия

В случае несоблюдения указаний, содержащихся в данной инструкции по эксплуатации, или применения изделия не по назначению, притязание на предоставление гарантии утрачивает свою силу и фирма Kimetec не несет ответственности за возникшие в результате этого телесные повреждения и материальный ущерб.

mamivac®



مجموعة شفافات مامي فاك

BPA FREE

جميع المواد المستخدمة في التصنيع
خالية من المواد البترولية



التاريخ 2022-04
GB1010020AR

CE 0124



تستخدم مجموعة الشفافات في المضخات التالية:
- سنسيتيف - C - سنسيتيف-CFH - لاكتيف - للمضخات الإسطوانية الأخرى
وذلك لشفط الحليب من ثدي الأم عند وجود صعوبات في الرضاعة الطفل، أو وجود
الأمراض التي تمنع الرضاعة الطبيعية أو عند فصل الرضيع عن الأم

يجب مراعاة تعليمات السلامة العامة دائما



يجب اتباع تعليمات الاستخدام



المنتج مطابق لقوانين الجودة والأمن والسلامة
الأوروبية رقم 93/42 EWG



تحتفظ في مكان جاف



يحفظ بعيدا ضوء الشمس



الشركة المصنعة



Kimetec GmbH

Gerlinger Str. 36-38
71254 Ditzingen
Germany

Tel.: +49 (0) 71 56 / 1 76 02 - 100
Fax: +49 (0) 71 56 / 1 76 02 - 500
info@mamivac.com

mamivac.com



Made in Germany



الرجاء قراءة إرشادات استخدام مضخة وشفافات مامي فاك
بعناية والاحتفاظ بها دائما

المحتويات

102	1.	إرشادات حول طريقة الاستخدام
103	2.	التصميم والأجزاء
104	3.	استخدام الشفافات
104	3.1	دواعي الاستخدام
104	3.2	موانع الاستخدام
104	3.3	الآثار الجانبية
105	4.	التنظيف والعناية بالشفافات
106	5.	إرشادات عملية
106	5.1	ملاحظات عامة:
106	5.2	الاحتفاظ بحليب الأم:
106	5.3	الملحقات
107	6.	المعطيات التقنية
107	7.	التخلص من الشفافات القديمة
107	8.	قطع الغيار
107	9.	الكفالة

1. إرشادات حول طريقة الاستخدام

تصلح هذه الإرشادات لجميع شفافات الفئة الاقتصادية والفئة الممتازة وكذلك لجميع الشفافات المشابهة للاستخدام مع مامي فاك سنسيتيف وسنسيتيف-C وسنسيتيف-CFH ومامي فاك لاكتيف

PREMIUM L	REF 283120	ECONOMY L	REF 283122
Dualset PREMIUM L	REF 283123	ECONOMY XL	REF 283128
PREMIUM XL	REF 283133	PREMIUM XL light	REF 283121K01
PREMIUM S	REF 283129		

2. التصميم والأجزاء

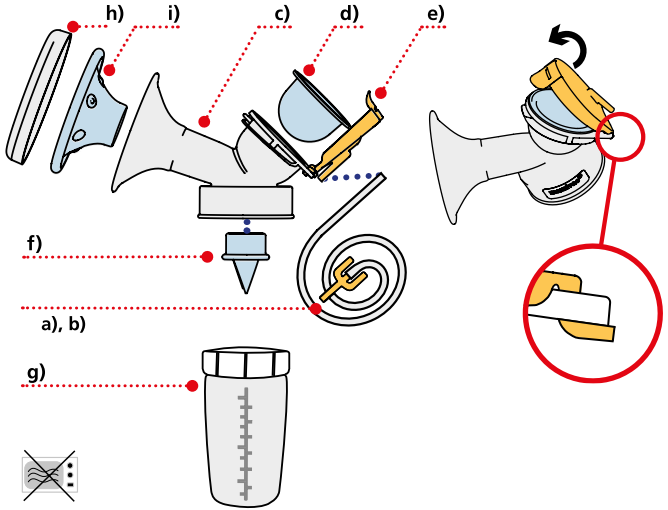

- (a) بربيش بطول 1 متر
- (b) نقطة توصيل البربيش بالمضخة
- (c) القمع الأمن للثدي
- (d) الغشاء الفاصل
- (e) غطاء للإغلاق
- (f) صمام للبربيش
- (g) زجاجة للحليب مع غطاء
- (h) غطاء للنظافة
- (i) وصله خفيفة

يجب عليك ملاحظة أن قطع الشفاطات تختلف من موديل لأخر

يقدم غشاء الحماية صاحب الإمتياز- الحماية والسلامة للأم والطفل. ويغلق هذا الغشاء المضخة بإحكام لذلك لا يكون هناك مجال لبكتيريا حليب الأم والجراثيم أن تلوث البرابيش أو المضخة نهائيا.

تستطيعين استخدام مضخات مامي فاك بشفاط واحد أو اثنين. ولتوفير الوقت فإننا ننصح بشفط كلا الثديين في نفس الوقت. وبهذا يتم توفير نصف الوقت مما يتيح للأم وقت أكثر للعناية بالطفل وكذلك للعائلة.

عليك هنا مراعاة إرشادات استخدام المضخة



3. استخدام الشفافات

تستخدم هذه الشفافات فقط مع مضخات الحليب لسحب حليب الأم المرزعة

3.1 دواعي الاستخدام

يجب استخدام شفافات مامي فاك مع مضخات الحليب مامي فاك وذلك لسحب وتجميع حليب الأم بطريقة ناعمة عند وجود صعوبات في الرضاعة الطبيعية أو عند وجود مشاكل أخرى تمنع الرضاعة المباشرة من الثدي. مثل التهاب الثدي، أو وجود تشوهات صحية فيه كصغر حلمة الثدي، الحلمة المؤلمة أو المتجرحة، قلة كمية الحليب، وفرة الحليب وضعف رضاعة الطفل، اضطرابات عملية الأيض عند الرضيع، التشوهات في الفم أو الفكين لدى الرضيع، الأمراض لدى الأم التي تمنع الرضاعة لوقت محدود بسبب تناول الأدوية.

3.2 موانع الاستخدام

بشكل عام يمكن أن يكون لتناول الأدوية تأثير على الرضاعة، لذلك يجب قراءة الإرشادات المرفقة مع الدواء دائما.

3.3 الآثار الجانبية

قد يحصل إحمرار في الثدي أو رعيان أثناء عملية السحب

لايجوز استخدام شفاطات مامي فاك:



لشطف سوائل أخرى من الجسم كالدم واللعاب والعرق أو ماشابه
لشطف أي نوع من السوائل غير في المجال الطبي كشطف الزيوت والمواد القابلة للاشتعال أو
الانفجار
لدى الحيوانات

4. التنظيف والعناية بالشفاطات

يجب غسل القطع C-i مدة 5 دقيقة على الأقل بالماء المغلي قبل أول استخدام لها أو وضعها
في جهاز التنظيف بالبخار مع مراعاة إرشادات استخدام مثل هذه الأجهزة.

- الرجاء عدم استخدام مواد حارقة كالمواد المذيبة في عملية التنظيف
- يمكن غسل جميع القطع ماعدا البريش الهوائي والقطعة التي توصله بالمضخة
بصابون الجلي المعتاد أو وضعها في الجلاية. استخدمي فرشاة ناعمة للوصول إلى
الأجزاء الصعبة.
- عليك غسل جميع القطع التي يمر بها الحليب قبل كل استخدام. ليس من الضروري
غسل البريش ووصلته مع المضخة، ويمكن مسحهما بفوطة مبللة فقط.
- بعد غسل القطع C-i يجب تشطيفها بالماء الدافئ، وذلك لإزالة بقايا الصابون
المحتملة، وخصوصا القطع التي يمر بها الحليب مباشرة.

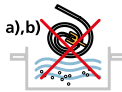

تأكدي من جفاف الغشاء ومن عدم وجود تشققات أو ثقوب قبل التركيب.



5.1 ملاحظات عامة:

- غسل اليدين بعناية بالصابون ومسح الثدي بقطعة مبللة قبل عملية الشفط. يمكنك تفادي جفاف حلمة الثدي وحصول التشققات فيها بعدم استخدامك للصابون أو الكحول في التنظيف.
- حضري نفسك بهدوء لعملية سحب الحليب. حاولي الجلوس بهدوء وبشكل مريح لهذا الغرض. اضغطي القمع بشكل خفيف على الثدي، حتى تجلس بإحكام عليه. إبدئي عملية السحب.
- تمتاز معظم شفاطات مامي فاك بميزة التحفيز التي تساعد على سريان الحليب، وللمساعدة يمكنك تدليك الثدي باليد الأخرى.
- اسحبي الحليب من كلا الثديين بالتناوب، إذا لم ينصح الطبيب بغير ذلك، لأن أوقات السحب تختلف من أم لأخرى، تواصلتي مع القابلة أو مسؤول الرضاعة لديك.
- افحصي المنتج قبل كل استخدام لاستقصاء أية أضرار خارجية وللتحقق من الكفاءة الوظيفية. وفي حالة وجود عيوب أو اختلالات وظيفية، يجب عدم مواصلة استخدام المنتج.

5.2 الاحتفاظ بحليب الأم:

يحفظ حليب الأم:

- الحليب المسحوب تحت درجة حرارة (16-29 درجة مئوية): 3-4 ساعات
- في الثلاجة تحت درجة 4 مئوية: 3 أيام
- مجمد تحت درجة 18 تحت الصفر: لمدة 6 أشهر

استخدمي لذلك زجاجة أو وعاء واملئيّه بمقدار الثلثين ودوني تاريخ التعبئة. يمكنك لهذا الغرض استخدام أكياسنا المطورة مامي فاك REF 282100 عوضاً عن الزجاجة. لا تذيبي الحليب في المايكروويف، ولكن أذيبه تحت درجة حرارة الغرفة وعند الحاجة يمكنك وضع الزجاجة أو الكيس بوعاء مليء بالماء الدافئ، وبعد ذوبان الحليب يجب عليك خض الزجاجة أو الكيس جيداً لكي يختلط الحليب مجدداً



5.3 الملحقات

REF 282100

- أكياس التجميد مامي فاك 20 كيس

REF 283132
REF 283131
REF 283121

- أنبوب الثدي L لـ mamivac®
- أنبوب الثدي S لـ mamivac®
- أنبوب الثدي XL لـ mamivac®

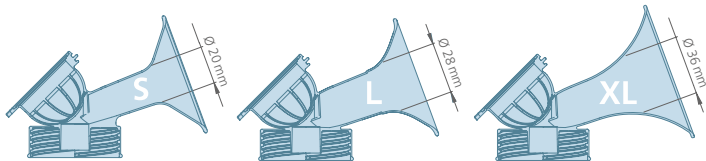

6. المعطيات التقنية

الاسم	رقم الطلب	المقاسات	الوزن	الاسم	رقم الطلب	المقاسات	الوزن
PREMIUM L	283120	163x118x85 mm	220 g	ECONOMY L	283122	180x125x90 mm	104 g
المجموعة الثانية PREMIUM L	283123	163x170x125mm	438 g	ECONOMY XL	283128	180x125x90 mm	107 g
PREMIUM XL	283121K01	180x125x905mm	120 g	PREMIUM XL	283133	163x118x85	221 g
PREMIUM S	283129	163x118x85 mm	221 g				

CE124

EWG 42-93 المنتج مطابق لقوانين الجودة والأمن والسلامة الأوروبية رقم

7. التخلص من الشفافات القديمة

يجب عليك التخلص من شفافات مامي فاك المستهلكة حسب نظم التخلص من النفايات البلاستيكية الخاصة بلدك.

8. قطع الغيار

REF 49054124

الغشاء المصنع من السيليكون رقم

9. الكفالة

تلغى الكفالة عند عدم اتباع هذه الإرشادات أو الاستخدام الخاطئ للشفاط و الشركة غير مسؤولة عن الأضرار التي قد تحدث للأشخاص أو المواد نتيجة لذلك.

mamivac[®].com



Made in Germany